



**АРС-ПРОМ**  
ПРОИЗВОДСТВЕННЫЙ ХОЛДИНГ

г. Челябинск  
пр. Ленина 2А

+7 (351) 216-02-20

01.06.2024

## МЕТАЛЛОЧЕРЕПИЦА

	покрытие	толщина	стоимость с НДС, руб.	
			м2	м.п.
<p><b>Европа</b> ширина: габаритная 1145 мм; монтажная 1010 мм</p>	полимер RAL 3005, 3009, 3011, 5002, 5021, 6002, 6029, 9005, 9006	ОН	848,03	971,00
	полимер RAL 1014, 1015, 5005, 6005, 6026, 7004, 7024, 8017, 9002, 9003		816,59	935,00
	полимер RAL 3003		862,01	987,00
	стальной бархат		951,09	1089,00
<p><b>Каскад</b> ширина: габаритная 1150 мм; монтажная 1100 мм</p>	полимер RAL 3005, 3009, 3011, 5002, 5021, 6002, 6029, 9005, 9006	ОН	835,65	961,00
	полимер RAL 1014, 1015, 5005, 6005, 6026, 7004, 7024, 8017, 9002, 9003		804,35	925,00
	полимер RAL 3003		849,57	977,00
	стальной бархат		937,39	1078,00
<p><b>Супермонтеррей</b> ширина: габаритная 1180 мм; монтажная 1100 мм</p>	полимер RAL 3005, 3009, 3011, 5002, 5021, 6002, 6029, 9005, 9006	ОН	814,41	961,00
	полимер RAL 1014, 1015, 5005, 6005, 6026, 7004, 7024, 8017, 9002, 9003		783,90	925,00
	полимер RAL 3003		827,97	977,00
	стальной бархат		913,56	1078,00

## КОМПЛЕКТУЮЩИЕ

	покрытие	ед. изм.	стоимость с НДС, руб.			
			шт	шт		
конек полукруглый черепичный	полимер 2400 (2330) мм	шт	1353,00			
	полимер 1235 (1165) мм		696,00			
	стальной бархат 2400 (2330) мм		1518,00			
	стальной бархат 1235 (1165) мм		781,00			
заглушка для полукруглого конька	полимер	шт	219,00		-	
	стальной бархат		245,00			
конек черепичный П-образный	полимер	м.п.	564,00			
	printech		613,00			
	printech (камень)		633,00			
	стальной бархат		633,00			
конек плоский 147 мм	полимер	м.п.	477,00			
	printech		520,00			
	printech (камень)		537,00			
	стальной бархат		535,00			
конек плоский 200 мм	полимер	м.п.	564,00			
	printech		696,00			
	printech (камень)		720,00			
	стальной бархат		633,00			
ендова наружная окрашенная 147 мм	полимер	м.п.	592,00			
	printech		644,00			
	printech (камень)		665,00			
	стальной бархат		664,00			
ендова внутренняя окрашенная 300 мм	полимер	м.п.	925,00			
	printech		1003,00			
	printech (камень)		1037,00			
	стальной бархат		1037,00			
планка ветровая окрашенная 90*90 мм	полимер	м.п.	360,00			
	printech		391,00			
	printech (камень)		403,00			
	стальной бархат		403,00			
планка ветровая для черепицы "Европа" 140*110 мм	полимер	м.п.	497,00			
	printech		540,00			
	printech (камень)		557,00			
	стальной бархат		558,00			
снегозадержатель	оцинкованный (3 метра)	шт	2263,00			
	окрашенный (3 метра)		3010,00			
снегозадержатель NewLine D-25мм	окрашенный (3 метра)	шт	1219,07			
нестандартная деталь по индивидуальным размерам	полимер	м2	1 гиб			
			2 гига и более			1330,00
	printech		1 гиб			1814,00
			2 гига и более			1444,00
			1970,00			

## ЛИСТ ГЛАДКИЙ

	покрытие	толщина	стоимость с НДС, руб.							
			длина до 2,5 метров				длина от 2,5 метров до 10 метров			
			без пленки		с пленкой		без пленки		с пленкой	
<p>ширина 1250 мм</p>	полимер двусторонний	ОН	768,80	961,00	780,80	976,00	781,60	977,00	793,60	992,00
	полимер RAL 3005, 3009, 3011, 5002, 5021, 6002, 6029, 9005, 9006	ОН	720,00	900,00	732,80	916,00	732,80	916,00	744,80	931,00
	полимер RAL 3003	ОН	732,80	916,00	744,80	931,00	744,80	931,00	756,80	946,00
	полимер RAL 1014, 1015, 5005, 6005, 6026, 7004, 7024, 8017, 9002, 9003	ОН	692,80	866,00	704,80	881,00	704,80	881,00	716,80	896,00
	полимер	0,7	1033,60	1292,00	1045,60	1307,00	-	-	-	-
	полимер RAL 3011, 5002	0,7	1078,40	1348,00	1090,40	1363,00	-	-	-	-
	Printech	ОН	782,40	978,00	794,40	993,00	795,20	994,00	807,20	1009,00
	printech (камень)	ОН	807,20	1009,00	820,00	1025,00	821,60	1027,00	833,60	1042,00
	Стальной бархат	ОН	807,20	1009,00	820,00	1025,00	821,60	1027,00	833,60	1042,00



**АРС-ПРОМ**  
ПРОИЗВОДСТВЕННЫЙ ХОЛДИНГ

г. Челябинск  
пр.Ленина 2А

+7 (351) 216-02-20

**ПРОФНАСТИЛ**

	покрытие	толщина	стоимость с НДС, руб.	
			м2	м.п.
профнастил С-8 	полимер двусторонний	ОН	807,56	961,00
	полимер RAL 3005, 3009, 3011, 5002, 5021, 6002, 6029, 9005, 9006	ОН	762,71	900,00
	полимер RAL 3003	ОН	776,27	916,00
	полимер RAL 1014, 1015, 5005, 6005, 6026, 7004, 7024, 8017, 9002, 9003	ОН	733,90	866,00
	полимер	0,7	1094,92	1292,00
	полимер RAL 3011, 5002	0,7	1142,37	1348,00
	printech	ОН	807,63	953,00
	printech (камень)	ОН	833,90	984,00
	стальной бархат	ОН	855,08	1009,00
	полимер двусторонний	ОН	828,45	961,00
профнастил С-15 	полимер RAL 3005, 3009, 3011, 5002, 5021, 6002, 6029, 9005, 9006	ОН	775,86	900,00
	полимер RAL 3003	ОН	789,66	916,00
	полимер RAL 1014, 1015, 5005, 6005, 6026, 7004, 7024, 8017, 9002, 9003	ОН	746,55	866,00
	полимер	0,7	1113,79	1292,00
	полимер RAL 3011, 5002	0,7	1162,07	1348,00
	printech	ОН	821,55	953,00
	printech (камень)	ОН	848,28	984,00
	стальной бархат	ОН	869,83	1009,00
	полимер двусторонний	ОН	828,45	961,00
	полимер RAL 3005, 3009, 3011, 5002, 5021, 6002, 6029, 9005, 9006	ОН	775,86	900,00
профнастил С-18 	полимер RAL 3005, 3009, 3011, 5002, 5021, 6002, 6029, 9005, 9006	ОН	857,14	900,00
	полимер RAL 3003	ОН	872,38	916,00
	полимер RAL 1014, 1015, 5005, 6005, 6026, 7004, 7024, 8017, 9002, 9003	ОН	824,76	866,00
	полимер	0,7	1230,48	1292,00
	полимер RAL 3011, 5002	0,7	1283,81	1348,00
	printech	ОН	907,62	953,00
	printech (камень)	ОН	937,14	984,00
	стальной бархат	ОН	960,95	1009,00
	полимер двусторонний	ОН	829,88	961,00
	полимер RAL 3005, 3009, 3011, 5002, 5021, 6002, 6029, 9005, 9006	ОН	777,20	900,00
профнастил С-20 	полимер RAL 3005, 3009, 3011, 5002, 5021, 6002, 6029, 9005, 9006	ОН	771,02	900,00
	полимер RAL 3003	ОН	791,02	916,00
	полимер RAL 1014, 1015, 5005, 6005, 6026, 7004, 7024, 8017, 9002, 9003	ОН	747,84	866,00
	полимер	0,7	1115,72	1292,00
	полимер RAL 3011, 5002	0,7	1164,08	1348,00
	printech	ОН	822,97	953,00
	printech (камень)	ОН	849,74	984,00
	стальной бархат	ОН	871,33	1009,00
	полимер двусторонний	ОН	829,88	961,00
	полимер RAL 3005, 3009, 3011, 5002, 5021, 6002, 6029, 9005, 9006	ОН	777,20	900,00
профнастил С-25 	полимер RAL 3005, 3009, 3011, 5002, 5021, 6002, 6029, 9005, 9006	ОН	782,61	900,00
	полимер RAL 3003	ОН	796,52	916,00
	полимер RAL 1014, 1015, 5005, 6005, 6026, 7004, 7024, 8017, 9002, 9003	ОН	753,04	866,00
	printech	ОН	828,70	953,00
	printech (камень)	ОН	855,65	984,00
	стальной бархат	ОН	877,39	1009,00
профнастил НС-35 	полимер RAL 3005, 3009, 3011, 5002, 5021, 6002, 6029, 9005, 9006	ОН	843,49	900,00
	полимер RAL 3003	ОН	858,48	916,00
	полимер RAL 1014, 1015, 5005, 6005, 6026, 7004, 7024, 8017, 9002, 9003	ОН	811,62	866,00
	полимер	0,7	1210,87	1292,00
	полимер RAL 3011, 5002	0,7	1263,36	1348,00
	printech	ОН	893,16	953,00
	printech (камень)	ОН	922,21	984,00
	стальной бархат	ОН	945,64	1009,00
профнастил НС-44 	полимер RAL 3005, 3009, 3011, 5002, 5021, 6002, 6029, 9005, 9006	ОН	857,14	900,00
	полимер RAL 3003	ОН	872,38	916,00
	полимер RAL 1014, 1015, 5005, 6005, 6026, 7004, 7024, 8017, 9002, 9003	ОН	824,76	866,00
	полимер	0,7	1230,48	1292,00
	полимер RAL 3011, 5002	0,7	1283,81	1348,00
	printech	ОН	907,62	953,00
	printech (камень)	ОН	937,14	984,00
	стальной бархат	ОН	960,95	1009,00
профнастил Н-60 	полимер RAL 3005, 3009, 3011, 5002, 5021, 6002, 6029, 9005, 9006	ОН	997,78	900,00
	полимер RAL 3003	ОН	1015,52	916,00
	полимер RAL 1014, 1015, 5005, 6005, 6026, 7004, 7024, 8017, 9002, 9003	ОН	960,09	866,00
	полимер	0,7	1432,37	1292,00
	полимер RAL 3011, 5002	0,7	1494,46	1348,00
	printech	ОН	1056,54	953,00
printech (камень)	ОН	1090,91	984,00	
стальной бархат	ОН	1118,63	1009,00	



**АРС-ПРОМ**  
ПРОИЗВОДСТВЕННЫЙ ХОЛДИНГ

г. Челябинск  
пр.Ленина 2А

+7 (351) 216-02-20

### МЕТАЛЛОШТАКЕТНИК

	покрытие	ед.изм	стоимость с НДС, руб.	схема
Металлоштакетник полукруглый	полимер	м.п.	118,00	
	полимер двусторонний		126,00	
	printech		128,00	
Металлоштакетник полукруглый широкий	полимер	м.п.	165,00	
	полимер двусторонний		177,00	
	printech		179,00	



### ЗАБОР ЖАЛЮЗИ "ГОРИЗОНТ"

	покрытие	ед.изм	стоимость с НДС, руб.	схема
Ламели жалюзи "Горизонт"	полимер	м.п.	166,00	
	полимер двусторонний		177,00	
	printech		180,00	
	стальной бархат		186,00	
	полимер (толщина 0,7)		238,00	
	полимер (толщина 0,7) RAL 3011/5002		248,00	
П-образная планка "Горизонт"	полимер	м.п.	200,00	
	полимер двусторонний		214,00	
	printech		218,00	
	стальной бархат		225,00	

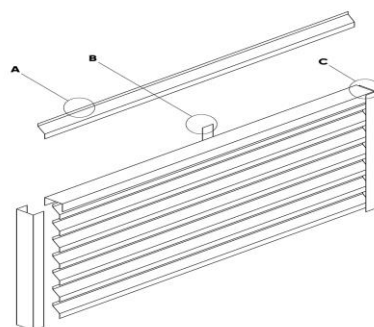

А. Ламель "Горизонт"



В. Планка центральная



С. П-образная планка





**АРС-ПРОМ**  
ПРОИЗВОДСТВЕННЫЙ ХОЛДИНГ

г. Челябинск  
пр.Ленина 2А

**+7 (351) 216-02-20**

## ПРОФНАСТИЛ ОЦИНКОВАННЫЙ

	толщина	стоимость с НДС, руб.	
		м2	м.п.
профнастил С-8	эконом	530,51	626,00
	ОН	533,90	630,00
	0,70	746,61	881,00
профнастил С-15	эконом	539,66	626,00
	ОН	543,10	630,00
	0,70	759,48	881,00
профнастил С-18	эконом	596,19	626,00
	ОН	600,00	630,00
	0,70	839,05	881,00
профнастил С-20	эконом	549,12	626,00
	ОН	552,63	630,00
	0,70	772,81	881,00
профнастил С-25	эконом	544,35	626,00
	ОН	547,83	630,00
профнастил НС-35	ОН	590,44	630,00
	0,70	825,68	881,00
	0,80	975,63	1041,00
профнастил НС-44	ОН	600,00	630,00
	0,70	839,05	881,00
	0,80	991,43	1041,00
профнастил Н-60	ОН	698,45	630,00
	0,70	976,72	881,00
	0,80	1154,10	1041,00

## КОМПЛЕКТУЮЩИЕ ОЦИНКОВАННЫЕ

длина гибки до 2,5 м.	размер, мм	ед. изм.	стоимость с НДС, руб.	схема
конек плоский со слепыми	147*147	м.п.	334,00	
конек плоский со слепыми	200*200	м.п.	445,00	
ендова наружная/внутренняя	147*147	м.п.	340,00	
ендова наружная/внутренняя	300*300	м.п.	632,00	
планка ветровая	90*90	м.п.	247,00	
нестандартная деталь по индивидуальным размерам	м2	1 гиб	988,00	
		2гиба и более	1349,00	

## ЛИСТ ГЛАДКИЙ ОЦИНКОВАННЫЙ

	толщина	стоимость с НДС, руб.			
		длина до 2,99 м.		длина от 3 до 10 м.	
		м2	м.п.	м2	м.п.
лист гладкий (длина под заказ) ширина 1250 мм	эконом	500,80	626,00	509,60	637,00
	ОН	504,00	630,00	512,00	640,00
	0,70	705,60	882,00	-	-
	0,80	832,80	1041,00	-	-
лист стандартный 2500*1250 мм		1574,00			



**АРС-ПРОМ**  
ПРОИЗВОДСТВЕННЫЙ ХОЛДИНГ

г. Челябинск  
пр.Ленина 2А

+7 (351) 216-02-20

## МЕТАЛЛОСАЙДИНГ

	покрытие	толщина	стоимость с НДС, руб.	
			м2	м.п.
<b>горизонтальный</b> 	полимер RAL 3005, 3009, 3011, 5002, 5021, 6002, 6029, 9005, 9006	ОН	911,54	237,00
	полимер RAL 1014, 1015, 5005, 6005, 6026, 7004, 7024, 8017, 9002, 9003	ОН	876,92	228,00
	полимер RAL 3003	ОН	926,92	241,00
	printech	ОН	957,69	249,00
<b>софит</b> 	полимер RAL 3005, 3009, 3011, 5002, 5021, 6002, 6029, 9005, 9006	ОН	918,60	237,00
	полимер RAL 1014, 1015, 5005, 6005, 6026, 7004, 7024, 8017, 9002, 9003	ОН	883,72	228,00
	полимер RAL 3003	ОН	934,11	241,00
	printech	ОН	965,12	249,00
	printech (камень)	ОН	996,12	257,00
<b>под натуральное бревно</b> <p>ширина габаритная:355 ширина монтажная:334</p>	printech	ОН	1250,70	444,00

## КОМПЛЕКТУЮЩИЕ ДЛЯ САЙДИНГА длина гибки до 2,5 м.

	покрытие	ед. изм.	стоимость с НДС, руб.	
начальная / завершающая планка для сайдинга	полимер	м.п.	152,00	
	printech		165,00	
	printech (камень)		170,00	
отлив стартовый	полимер	м.п.	152,00	
	printech		165,00	
	printech (камень)		170,00	
соединительная планка для сайдинга полка 80 мм	полимер	м.п.	386,00	
	printech		419,00	
	printech (камень)		433,00	
наружный/внутренний угол сложный для сайдинга полка 80 мм	полимер	м.п.	535,00	
	printech		580,00	
	printech (камень)		599,00	
угол наружный / внутренний 50*50 мм	полимер	м.п.	221,00	
	printech		241,00	
	printech (камень)		249,00	
угол наружный / внутренний 104*104 мм	полимер	м.п.	305,00	
	printech		331,00	
	printech (камень)		342,00	
аквилон	полимер	м.п.	222,00	
нащельник	полимер	м.п.	167,00	
	printech		181,00	
	printech (камень)		187,00	

## КОМПЛЕКТУЮЩИЕ ДЛЯ САЙДИНГА "ПОД НАТУРАЛЬНОЕ БРЕВНО"

	покрытие	ед. изм.	стоимость с НДС, руб.	
внешний/внутренний угол сложный для сайдинга "Бревно"	printech	м.п.	862,00	
	printech (камень)		891,00	
стыковочная планка для сайдинга "Бревно"	printech	м.п.	862,00	
	printech (камень)		891,00	
завершающая планка для сайдинга "Бревно"	printech	м.п.	619,00	
	printech (камень)		639,00	
начальная планка	printech	м.п.	370,00	
	printech (камень)		382,00	



**АРС-ПРОМ**  
ПРОИЗВОДСТВЕННЫЙ ХОЛДИНГ

г. Челябинск  
пр.Ленина 2А

+7 (351) 216-02-20

## ФАСАДНЫЕ ПАНЕЛИ

	покрытие	толщина	стоимость с НДС, руб.	
			м2	м.п.
<b>панель #1</b> 	полимер RAL 3005, 3009, 3011, 5002, 5021, 6002, 6029, 9005, 9006	ОН	972,33	246,00
	полимер RAL 1014, 1015, 5005, 6005, 6026, 7004, 7024, 8017, 9002, 9003		940,71	238,00
	полимер RAL 3003	ОН	992,09	251,00
	полимер	0,7	1399,21	354,00
	printech	ОН	1055,34	267,00
<b>панель #2</b> 	полимер RAL 3005, 3009, 3011, 5002, 5021, 6002, 6029, 9005, 9006	ОН	972,33	246,00
	полимер RAL 1014, 1015, 5005, 6005, 6026, 7004, 7024, 8017, 9002, 9003	ОН	940,71	238,00
	полимер RAL 3003	ОН	992,09	251,00
	printech	ОН	1055,34	267,00
<b>фасадная панель "Лайт"</b> 	полимер RAL 3005, 3009, 3011, 5002, 5021, 6002, 6029, 9005, 9006	ОН	882,76	128,00
	полимер RAL 1014, 1015, 5005, 6005, 6026, 7004, 7024, 8017, 9002, 9003		848,28	123,00
	полимер RAL 3003		896,55	130,00

## КОМПЛЕКТУЮЩИЕ

длина гибки до 2,5 м	покрытие	ед. изм.	стоимость с НДС, руб.	схема
начальная / завершающая планка для панелей	полимер	м.п.	213,00	
	printech	м.п.	231,00	
соединительная планка для панелей полка 105 мм	полимер	м.п.	499,00	
	printech		542,00	
наружный/внутренний угол сложный для панелей полка 105 мм	полимер	м.п.	596,00	
	printech	м.п.	648,00	
угол наружный / внутренний 50*50 мм	полимер	м.п.	222,00	
	printech		241,00	
угол наружный / внутренний 104*104 мм	полимер	м.п.	305,00	
	printech		331,00	
аквилон	полимер	м.п.	222,00	
нащельник	полимер	м.п.	167,00	
	printech	м.п.	181,00	
нестандартная деталь по индивидуальным размерам	полимер	м2	1 гиб	1330,00
		м2	2 гига и более	1814,00
	printech	м2	1 гиб	1444,00
		м2	2 гига и более	1970,00

## ГИДРОИЗОЛЯЦИОННЫЕ МАТЕРИАЛЫ

	плотность, г/м2	Площадь рулона	стоимость с НДС, руб.
Optima A	100	70 м2	2054,34
Optima B	75		1647,31
Optima C	90		2138,17
Optima D	85		2323,00



**APC-ПРОМ**  
ПРОИЗВОДСТВЕННЫЙ ХОЛДИНГ

г. Челябинск  
пр.Ленина 2А

+7 (351) 216-02-20

## КРОВЕЛЬНЫЕ АКСЕССУАРЫ VILPE

		ед. изм.	стоимость с НДС, руб.
Муотокате - проходной элемент для металлочерепицы "Супермонтерей" и "Европа"		шт.	2312,90
Pelti - проходной элемент для металлочерепицы "Каскад" и низкого профнастила		шт.	4524,80 RAL"Зеленый"- 6484,20
Муотокате-ktv - кровельный вентиль для металлочерепицы "Супермонтерей" и "Европа"		шт.	3524,90
pelti - ktv - кровельный вентиль		шт.	9069,80
pelti - ktv / harja - коньковый кровельный вентиль для металлических кровель (универсальный)		шт.	4302,60
Вентиляционная труба -110/500. Вентиляционный выход канализации, высота 500 мм		шт.	2141,20
Вентиляционная труба -110/160/500. Вентиляционный выход канализации изолированный, высота 500 мм			4019,80
Колпак - дефлектор для труб диаметр 110мм		шт.	990,00
Колпак - дефлектор для труб диаметром 160мм		шт.	1656,40
Вентиляционный выход 125 /160/500 Изолированный вентиляционный выход высотой 500 мм + колпак (внутренний диаметр 125 мм.)		шт.	6009,50



**АРС-ПРОМ**  
ПРОИЗВОДСТВЕННЫЙ ХОЛДИНГ

г. Тюмень  
ул. Харьковская, 95

**+7 (3452) 688-001**

**КРОВЕЛЬНЫЕ АКСЕССУАРЫ Viotto®**

		ед. изм.	стоимость с НДС, руб.
Вентилятор подкровельного пространства для металлочерепицы. Черепаша		шт.	1919,00
Вентилятор подкровельного пространства с универсальным проходным элементом. Черепаша		шт.	3636,00
Выход вентиляции канализации для металлочерепицы		шт.	2768,00
Выход вентиляции канализации с универсальным проходным элементом		шт.	4677,00
Труба вентиляционная для металлочерепицы. Утепленная. ø125мм, h-650 мм		шт.	5162,00
Труба вентиляционная с универсальным проходным элементом. Утепленная. ø125мм, h-650 мм		шт.	6616,00
Роторная вентиляция для металлочерепицы. Утепленная. ø125мм, h-650 мм		шт.	8202,00
Роторная вентиляция с универсальным проходным элементом. Утепленная. ø125мм, h-650 мм		шт.	9424,00





**АРС-ПРОМ**  
ПРОИЗВОДСТВЕННЫЙ ХОЛДИНГ

г. Челябинск  
пр.Ленина 2А

+7 (351) 216-02-20

## ПОДКРОВЕЛЬНЫЕ ПЛЕНКИ FOLDER

	размер	ед. изм	применение	стоимость с НДС, руб.
folder Facade	75 м <sup>2</sup> (1,5*50м)	рулон	ветрозащита	2113,93
folder Anticondensat	<b>75 м<sup>2</sup> (1,5*50м)</b>	<b>рулон</b>	<b>гидро-ветрозащита</b>	<b>7564,90</b>
folder Minima D98	75 м <sup>2</sup> (1,5*50м)	рулон	гидро-ветрозащита	3287,55
folder Minima H 98	<b>75 м<sup>2</sup> (1,5*50м)</b>	<b>рулон</b>	<b>пароизоляция</b>	<b>3287,55</b>
folder Light	75 м <sup>2</sup> (1,5*50м)	рулон	гидро-ветрозащита	3676,40
folder Steam Regulator	<b>75 м<sup>2</sup> (1,5*50м)</b>	<b>рулон</b>	<b>пароизоляция</b>	<b>3742,05</b>
folder Alum H 90	75 м <sup>2</sup> (1,5*50м)	рулон	пароизоляция	4267,25
folder Comfort 90	<b>75 м<sup>2</sup> (1,5*50м)</b>	<b>рулон</b>	<b>гидро-ветрозащита</b>	<b>8711,00</b>

## УПЛОТНИТЕЛИ

	размер	ед. изм	характеристики	стоимость с НДС, руб.
уплотнитель 15*40 мм	длина 4,0 м	рулон	саморасширяющийся	267,25
уплотнитель 30*40 мм	<b>длина 2,0 м</b>	<b>шт.</b>	<b>универсальный с клеевым слоем</b>	<b>280,28</b>
уплотнитель 50*30 мм	длина 2,0 м	шт.	универсальный	152,31
уплотнитель HC-35	<b>длина 1,0 м</b>	<b>шт.</b>	<b>универсальный</b>	<b>55,15</b>
уплотнитель HC-44	длина 1,0 м	шт.	коньковый	63,63
уплотнитель H-60	<b>длина 0,845 м</b>	<b>шт.</b>		<b>63,13</b>
уплотнитель HC-44	длина 1,0 м	шт.	обратный	63,63
уплотнитель H-60	<b>длина 0,845 м</b>	<b>шт.</b>		<b>59,09</b>

## САМОРЕЗЫ КРОВЕЛЬНЫЕ ОКРАШЕННЫЕ

	размер, мм	ед. изм	характеристики	стоимость с НДС, руб.
саморез окрашенный	4,8*35	шт.	с резиновой шайбой	2,79
	<b>4,8*50</b>	<b>шт.</b>	<b>с резиновой шайбой</b>	<b>2,93</b>
	4,8*70	шт.	с резиновой шайбой	3,64
	<b>5,5*19</b>	<b>шт.</b>	<b>с резиновой шайбой</b>	<b>2,26</b>

## САМОРЕЗЫ ОЦИНКОВАННЫЕ НЕ ОКРАШЕННЫЕ

	размер, мм	ед. изм	характеристики	стоимость с НДС, руб.
саморез	5,5*19	шт.	с резиновой шайбой	1,90
саморез шестигранный	<b>4,8*35</b>	<b>шт.</b>	-	<b>2,22</b>
	4,8*50	шт.	с резиновой шайбой	2,72
	<b>4,8*70</b>	<b>шт.</b>	-	<b>3,26</b>
	4,2*13	шт.	по металлу (сверло)	1,52
<b>4,2*19</b>	<b>шт.</b>	<b>1,70</b>		
4,2*25	шт.	0,78		
<b>4,2*32</b>	<b>шт.</b>	<b>1,47</b>		
саморез пресс-шайба	4,2*13	шт.	по дереву (шило)	1,13
	<b>4,2*19</b>	<b>шт.</b>		<b>0,91</b>
	4,2*25	шт.		0,70

## ЭЛЕМЕНТЫ ДЛЯ КРЕПЛЕНИЯ

элементы для крепления	размер	ед. изм	характеристики	стоимость с НДС, руб.
бита магнитная	1/4 E6,3 Ph2 - 50 мм	шт.	крестовая	35,00











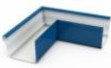

**АРС-ПРОМ**  
ПРОИЗВОДСТВЕННЫЙ ХОЛДИНГ

г. Челябинск  
пр.Ленина 2А

**+7 (351) 216-02-20**

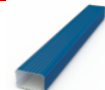
## ВОДОСТОЧНАЯ СИСТЕМА ПРЯМОУГОЛЬНОГО СЕЧЕНИЯ

		ед. изм.	стоимость с НДС, руб.
воронка (вставка в желоб)		шт.	613,00
крепление для желоба		шт.	348,00
колено		шт.	391,00
водоотвод		шт.	391,00
угол желоба		шт.	731,00
заглушка желоба		шт.	152,00
крепление для трубы (окрашенное) штырь / на лапах		шт.	186,00
желоб (длина до 3 м)		пог.м.	507,00
труба размер 76*105 мм (длина до 3 м)		пог.м.	590,00
труба с водоотводом		шт.	882,00















**АРС-ПРОМ**  
ПРОИЗВОДСТВЕННЫЙ ХОЛДИНГ

г. Челябинск  
пр.Ленина 2А

+7 (351) 216-02-20

### ВОДОСТОЧНАЯ СИСТЕМА КРУГЛОГО СЕЧЕНИЯ (ОКРАШЕННАЯ)

		ед. изм.	диаметр	стоимость с НДС, руб.	диаметр	стоимость с НДС, руб.
воронка		шт.	100	1844,00	150	2485,00
			120	2089,00	-	-
вставка для желоба		шт.	120/100	1466,00	150/100	1466,00
			120/120	1466,00	150/120	1466,00
колено		шт.	100	907,00	150	1318,00
			120	1064,00	-	-
колено (нестандартный угол)		шт.	120	2130,00	-	-
водоотвод прямой		шт.	100	907,00	150	1318,00
			120	1064,00	-	-
угол желоба		шт.	120	913,00	150	1192,00
угол желоба (нестандартный)		шт.	120	1823,00	-	-
заглушка желоба		шт.	120	641,00	150	733,00
желоб (длина 1,25 м)		шт.	120	649,00	150	750,00
труба (длина 1,25 м)		шт.	100	1278,00	150	1856,00
			120	1500,00	-	-
Крепление круглое для труб с болтом		шт.	100	160,00	150	195,00
			120	171,00	-	-
крепление круглое для желоба		шт.	120	160,00	150	160,00
Крепление для труб на лапах (полукруглое)		шт.	100	253,00	150	281,00
			120	267,00	-	-
Крепление для труб со штырем (полукруглое)		шт.	100	253,00	150	281,00
			120	267,00	-	-

### ВОДОСТОЧНАЯ СИСТЕМА КРУГЛОГО СЕЧЕНИЯ (ОЦИНКОВАННАЯ)

		ед. изм.	диаметр	стоимость с НДС, руб.	диаметр	стоимость с НДС, руб.
воронка		шт.	100	1083,00	150	1393,00
			120	1203,00	-	-
вставка для желоба		шт.	120/100	745,00	150/100	745,00
			120/120	745,00	150/120	745,00
колено		шт.	100	643,00	150	933,00
			120	754,00	-	-
колено (нестандартный угол)		шт.	100	1284,00	120	1508,00
			100	646,00	150	937,00
водоотвод прямой		шт.	120	757,00	-	-
			100	649,00	150	848,00
угол желоба		шт.	120	476,00	150	546,00
заглушка желоба		шт.	120	476,00	150	546,00
труба 1,25 м.		шт.	100	722,00	150	1047,00
			120	847,00	-	-
желоб - длина 1,25 м (ОН)		шт.	120	408,00	150	470,00
желоб - длина 2,00 м (0,7)		шт.	120	935,00	-	-



**АРС-ПРОМ**  
ПРОИЗВОДСТВЕННЫЙ ХОЛДИНГ

г. Челябинск  
пр.Ленина 2А

+7 (351) 216-02-20

## ВОДОСТОЧНАЯ СИСТЕМА КРУГЛОГО СЕЧЕНИЯ GRAND LINE

		ед. изм.	стоимость с НДС, руб.
труба круглая d=90 мм, длина 3 м		шт.	3084,00
труба круглая соединительная d=90 мм, длина 1 м		шт.	1089,00
желоб полукруглый 125мм, длина 3м		шт.	2280,00
соединитель желоба, 125мм		шт.	492,00
заглушка желоба торцевая (универсальная), 125мм		шт.	411,00
угол желоба внутренний 125мм, 90 градусов		шт.	2082,00
угол желоба внутренний 125мм, 135 градусов		шт.	3211,00
угол желоба внешний 125мм, 90 градусов		шт.	2082,00
угол желоба внешний 125мм, 135 градусов		шт.	3211,00
воронка водосборная 250/90мм		шт.	3426,00
воронка 125/90мм		шт.	953,00
крюк 125x300мм, гранит		шт.	439,00
крюк короткий 125x90мм		шт.	342,00
колено 60°, 90мм		шт.	973,00
колено стока, 90мм		шт.	1046,00
кронштейн трубы (на кирпич), 90мм		шт.	610,00
кронштейн трубы (на дерево), 90мм		шт.	415,00



**APC-ПРОМ**  
ПРОИЗВОДСТВЕННЫЙ ХОЛДИНГ

г. Челябинск  
пр.Ленина 2А

**+7 (351) 216-02-20**

## ВОДОСТОЧНАЯ СИСТЕМА КРУГЛОГО СЕЧЕНИЯ GRAND LINE ОПТИМА

		ед. изм.	стоимость с НДС, руб.
Желоб полукруглый 3м		шт.	1359,00
Соединитель желоба		шт.	267,00
Заглушка желоба		шт.	174,00
Угол желоба внутренний 90°		шт.	883,00
Угол желоба внешний 90°		шт.	883,00
Воронка желоба		шт.	510,00
Крюк длинный			243,00
Крюк короткий		шт.	185,00
Труба круглая 1м			501,00
Труба круглая 3м		шт.	1525,00
Колено трубы 60°		шт.	463,00
Колено стока		шт.	490,00
Кронштейн трубы на кирпич (в комплекте шпилька-саморез + дюбель)		шт.	243,00
Кронштейн трубы на дерево (в комплект саморезы не входят)		шт.	174,00

Стандартные цвета

RAL 8017 (коричневый), RAL 9003 (белый)







**APC-ПРОМ**  
ПРОИЗВОДСТВЕННЫЙ ХОЛДИНГ

г. Челябинск  
пр.Ленина 2А

+7 (351) 216-02-20

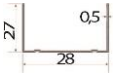
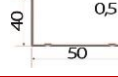
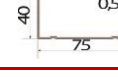
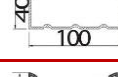
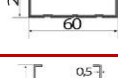
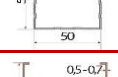
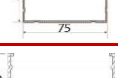
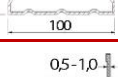
## СТРОИТЕЛЬНЫЙ ПРОФИЛЬ ДЛИНА 3000 ММ

		размер, мм	толщина	ед. изм	стоимость с НДС, руб.	кол-во профилей в пачке, шт.	кол-во профилей в поддоне шт.
направляющий		28*27	Эконом	шт.	102,82	18	1080
			0,45 ОН		106,94		
направляющий		50*40	0,45 ОН	шт.	179,72	8	480
направляющий		75*40	0,45 ОН	шт.	215,36	8	336
направляющий		100*40	0,45 ОН	шт.	253,98	6	240
потолочный		60*27	Эконом	шт.	172,80	12	672
			0,45 ОН		179,72		
стоечный		50*50	0,45 ОН	шт.	224,27	8	480
стоечный		75*50	0,45 ОН	шт.	261,40	8	336
стоечный		100*50	0,45 ОН	шт.	302,99	6	240
фасадный		60*18	длина 3000 мм толщина 0,7	шт.	272,31	-	640

## APC-TITAN

	вид профиля	стоимость с НДС, руб.	кол-во профилей в пачке, шт.	кол-во профилей в поддоне шт.
		ОН		
профиль направляющий 18*23 (3 метра)		95,95	18	900
профиль потолочный 58*18 (3 метра)		153,52	16	480

## ТРУБА ПРОФИЛЬНАЯ

	размер	ед. изм	стоимость с НДС, руб.
6 метров	40*20*1,5	шт.	822,00
3 метра	40*20*1,5	шт.	415,00
6 метров	20*20*1,5	шт.	494,00
3 метра	20*20*1,5	шт.	247,00
6 метров	40*20*2,0	шт.	1010,00
3 метра	40*20*2,0	шт.	505,00
6 метров	20*20*2,0	шт.	993,00
5 метров	60*40*2,0	шт.	1355,00
3 метра	60*40*2,0	шт.	813,00
НКТ 6/у (3 метра)	73*5,5	шт.	1484,70
НКТ 6/у (2,5 метра)	73*5,5	шт.	1237,25

## ПРОФИЛЬ ДЛЯ ЗАБОРА

	размер	ед. изм	стоимость с НДС, руб.
T - 13 (1,5 мм)	19,8*37,8 мм / длина 3000 мм	шт.	590,85
T - 20 (1,5 мм)	30*40 мм / длина 3000мм	шт.	668,62
T - 45 (2 мм)	длина 2500 мм	шт.	1332,19
T - 45 (2 мм)	длина 3000 мм	шт.	1598,83



**АРС-ПРОМ**  
ПРОИЗВОДСТВЕННЫЙ ХОЛДИНГ

г. Челябинск  
пр.Ленина 2А

+7 (351) 216-02-20

## ПРОФИЛЬ ДЛЯ ВЕНТИЛИРУЕМЫХ ФАСАДОВ

	размер, мм	стоимость с НДС, руб./шт.			стоимость окраски с НДС, руб./шт.		кол-во в пачке, шт.
		толщина			огрунтованный	RAL	
		0,95	1,1	1,2			
"П"-образный профиль вертикальный (длина 3 метра) 	50*21,5*20	353,84	387,94	425,48	40,83	210,59	108
	65*21,5*20	399,99	438,54	480,98	44,58	225,74	108
	80*21,5*20	446,14	489,14	536,47	50,19	248,46	112
	100*21,5*20	507,68	556,61	610,47	54,24	278,76	108
"Г"-образный профиль горизонтальный 	40*40	230,76	253,00	277,49	44,32	127,26	300
	50*40	261,53	286,74	314,48	45,45	143,17	300
	50*50	301,53	330,59	362,58	46,97	159,08	300
	60*44	313,84	344,08	377,38	48,41	165,44	300
"Z"-образный профиль вертикальный промежуточный (длина 3 метра) 	40*21,5*20	230,76	253,00	277,49	44,88	127,26	300

## КРОНШТЕЙН НЕСУЩИЙ

	размер, мм	стоимость с НДС, руб./шт.	стоимость грунтовки, руб./шт.	кол-во в пачке, шт.
	50*50*50*2,0	12,95	5,08	200
	50*50*100*2,0	20,40	5,71	150
	50*50*150*2,0	27,84	6,70	90
	50*50*200*2,0	35,29	8,16	60

## КРОНШТЕЙН ККУ

	размер, мм	стоимость с НДС, руб./шт.	стоимость грунтовки, руб./шт.	кол-во в пачке, шт.
	90*95*80*2,0	44,97	7,31	70
	150*95*80*2,0	61,84	8,75	60
	180*95*80*2,0	70,27	9,52	50
	250*95*80*2,0	89,95	11,00	40

## КЛЯММЕР

	размер, мм	стоимость с НДС, руб./шт.	стоимость окраски с НДС, руб./шт.
кляммер рядовой (основной 4 петли)	120	12,12	8,08
кляммер стартовый (вспомогательный, 2 петли)	200	7,07	7,07
паронитовая прокладка		3,54	

## КОМПЛЕКТУЮЩИЕ ДЛЯ СТРОИТЕЛЬНЫХ И ФАСАДНЫХ ПРОФИЛЕЙ

	размер	ед. изм	стоимость с НДС, руб.
подвес прямой 60 (0,7)	-	шт.	8,74
подвес прямой 60 (1,0)	-	шт.	13,64
подвес фасадный прямой	толщина 1,0 мм длина 305 мм	шт.	43,43
подвес фасадный удлиненный	толщина 1,0 мм длина 475 мм	шт.	80,80
соединитель одноуровневый "краб"	-	шт.	7,47

## КРОНШТЕЙН ДЛЯ ЗАБОРА

	ед. изм	стоимость с НДС, руб.
кронштейн для забора	шт.	72,72



**АРС-ПРОМ**  
ПРОИЗВОДСТВЕННЫЙ ХОЛДИНГ

г. Челябинск  
пр.Ленина 2А

+7 (351) 216-02-20

## УТЕПЛИТЕЛЬ KNAUF

	размеры	стоимость с НДС, руб	
		м3	уп.
Утеплитель ТеплоKnauf Ecoroll (Рулон) TR 044 (0,83 м <sup>3</sup> ; 16,6 м <sup>2</sup> )	 50*1220*6800 мм	1511,20	1254,30
Утеплитель ТеплоKnauf Ecoroll (Плита) TS 040 (0,305 м <sup>3</sup> ; 6,1 м <sup>2</sup> )	 50*610*1000 мм	1578,12	481,33
Утеплитель ТеплоKnauf Для КОТТЕДЖА TS 037 Aguastatik (0,6 м <sup>3</sup> ; 12 м <sup>2</sup> )	 50*610*1230 мм	2156,35	1293,81
Утеплитель ТеплоKnauf Для КОТТЕДЖА+ TS 037 Aguastatik (0,6 м <sup>3</sup> ; 6 м <sup>2</sup> )	 100*610*1230 мм	2154,23	1292,54
Утеплитель ТеплоKnauf Для КРОВЛИ TR 037 Aguastatik (1,007 м <sup>3</sup> ; 6,71 м <sup>2</sup> )	 150*1220*5500 мм	2154,23	2169,31
Утеплитель GreenTerm TK Expert Comfort TS 037 Aguastatik (0,6 м <sup>3</sup> ; 12 м <sup>2</sup> )	 50*610*1230 мм	1874,63	1124,78
Утеплитель GreenTerm TK Expert TR 040 Aguastatik (0,85 м <sup>3</sup> ; 17 м <sup>2</sup> )	 50*1220*6970 мм	1718,47	1460,70
Утеплитель ТИСМА TK Perecrytie TR 044 Aguastatik (0,996 м <sup>3</sup> ; 19,9 м <sup>2</sup> )	 50*1200*8300 мм	1336,13	1330,79

## УТЕПЛИТЕЛЬ ТИЗОЛ

	размеры	стоимость с НДС, руб	
		м3	уп.
Утеплитель Тизол EURO-Лайт 50 (0,45 м <sup>3</sup> ; 9 м <sup>2</sup> )	 1000*600*50 мм	6869,44	3091,25

## ГИДРОИЗОЛЯЦИОННЫЕ МАТЕРИАЛЫ

	плотность, г/м2		Площадь рулона	стоимость с НДС, руб.
Optima A	100	Паропроницаемая ветро- влагозащита	70 м <sup>2</sup>	2054,34
Optima B	75	Пароизоляция		1647,31
Optima C	90	Универсальная гидро-пароизоляция		2138,17
Optima D	85	Универсальная гидро-пароизоляция повышенной прочности		2323,00