





АРС-ПРОМ
ПРОИЗВОДСТВЕННЫЙ ХОЛДИНГ

г. Сургут
ул. Нижневартовское
шоссе, 4







+7 (3462) 21-20-17

02.05.2024

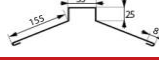
МЕТАЛЛОЧЕРЕПИЦА

	покрытие	толщина	стоимость с НДС, руб.	
			м2	м.п.
 <p>Европа ширина: габаритная 1145 мм; монтажная 1010 мм</p>	полимер RAL 3005, 3009, 3011, 5021, 6002, 6026, 6029, 9005, 9006	ОН	856,77	981,00
	полимер RAL 1014, 1015, 5005, 6005, 7004, 7024, 8017, 9002, 9003		829,69	950,00
	полимер RAL 3003,5002		870,74	997,00
	стальной бархат		960,70	1100,00
 <p>Каскад ширина: габаритная 1150 мм; монтажная 1100 мм</p>	полимер RAL 3005, 3009, 3011, 5021, 6002, 6026, 6029, 9005, 9006	ОН	844,35	971,00
	полимер RAL 1014, 1015, 5005, 6005, 7004, 7024, 8017, 9002, 9003		817,39	940,00
	полимер RAL 3003,5002		858,26	987,00
	стальной бархат		946,96	1089,00
 <p>Супермонтеррей ширина: габаритная 1180 мм; монтажная 1100 мм</p>	полимер RAL 3005, 3009, 3011, 5021, 6002, 6026, 6029, 9005, 9006	ОН	822,88	971,00
	полимер RAL 1014, 1015, 5005, 6005, 7004, 7024, 8017, 9002, 9003		796,61	940,00
	полимер RAL 3003,5002		836,44	987,00
	стальной бархат		922,88	1089,00

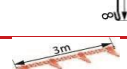
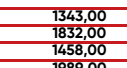
КОМПЛЕКТУЮЩИЕ

	покрытие	ед. изм.	стоимость с НДС, руб.	схема
заглушка для полукруглого конька	полимер	шт	221,00	-
	стальной бархат		247,00	
конек черепичный П-образный	полимер	м.п.	570,00	
	printech		619,00	
	printech (камень)		639,00	
	стальной бархат		639,00	
конек плоский 147 мм	полимер	м.п.	482,00	
	printech		525,00	
	printech (камень)		542,00	
	стальной бархат		540,00	
конек плоский 200 мм	полимер	м.п.	570,00	
	printech		703,00	
	printech (камень)		727,00	
	стальной бархат		639,00	
ендова наружная окрашенная 147 мм	полимер	м.п.	598,00	
	printech		650,00	
	printech (камень)		672,00	
	стальной бархат		671,00	
ендова внутренняя окрашенная 300 мм	полимер	м.п.	934,00	
	printech		1013,00	
	printech (камень)		1047,00	
	стальной бархат		1047,00	
планка ветровая окрашенная 90*90 мм	полимер	м.п.	364,00	
	printech		395,00	
	printech (камень)		407,00	
	стальной бархат		407,00	
планка ветровая для черепицы "Европа" 140*110 мм	полимер	м.п.	502,00	
	printech		545,00	
	printech (камень)		563,00	
	стальной бархат		564,00	
снегзадержатель	оцинкованный (3 метра)	шт	2244,00	
	окрашенный (3 метра)		2958,00	
	окрашенный (3 метра)		1096,64	
нестандартная деталь по индивидуальным размерам	полимер	м2	1 гиб	1343,00
	printech		2 гига и более	1832,00
			1 гиб	1458,00
			2 гига и более	1989,00

ЛИСТ ГЛАДКИЙ

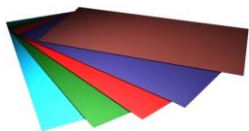

ширина 1250 мм

покрытие	толщина	стоимость с НДС, руб.							
		длина до 2,5 метров				длина от 2,5 метров до 10 метров			
		без пленки		с пленкой		без пленки		с пленкой	
полимер двусторонний	ОН	м2	м.п.	м2	м.п.	м2	м.п.	м2	м.п.
полимер RAL 3005, 3009, 3011, 5021, 6002, 6026, 6029, 9005, 9006	ОН	776,00	970,00	788,80	986,00	789,60	987,00	801,60	1002,00
полимер RAL 3003,5002	ОН	740,00	925,00	752,00	940,00	752,00	940,00	764,00	955,00
полимер RAL 1014, 1015, 5005, 6005, 7004, 7024, 8017, 9002, 9003	ОН	704,00	880,00	716,00	895,00	716,00	895,00	728,00	910,00
полимер	0,7	1064,80	1331,00	1076,80	1346,00	-	-	-	-
полимер RAL 3011, 5002	0,7	1104,80	1381,00	1116,80	1396,00	-	-	-	-
Printech	ОН	790,40	988,00	802,40	1003,00	803,20	1004,00	815,20	1019,00
printech (камень)	ОН	815,20	1019,00	828,00	1035,00	829,60	1037,00	841,60	1052,00
Стальной бархат	ОН	815,20	1019,00	828,00	1035,00	829,60	1037,00	841,60	1052,00



АРС-ПРОМ
ПРОИЗВОДСТВЕННЫЙ ХОЛДИНГ

г. Сургут
ул. Нижневартовское
шоссе, 4

+7 (3462) 21-20-17

ПРОФНАСТИЛ

	покрытие	толщина	стоимость с НДС, руб.	
			м2	м.п.
профнастил С-8 	полимер двусторонний	ОН	815,13	970,00
	полимер RAL 3005, 3009, 3011, 5021, 6002, 6026, 6029, 9005, 9006	ОН	763,87	909,00
	полимер RAL 1014, 1015, 5005, 6005, 7004, 7024, 8017, 9002, 9003	ОН	739,50	880,00
	полимер RAL 3003,5002	ОН	777,31	925,00
	полимер	0,7	1118,49	1331,00
	полимер RAL 3011, 5002	0,7	1160,50	1381,00
	printech	ОН	808,40	962,00
	printech (камень)	ОН	835,29	994,00
	стальной бархат	ОН	856,30	1019,00
	полимер двусторонний	ОН	836,21	970,00
профнастил С-15 	полимер RAL 3005, 3009, 3011, 5021, 6002, 6026, 6029, 9005, 9006	ОН	783,62	909,00
	полимер RAL 1014, 1015, 5005, 6005, 7004, 7024, 8017, 9002, 9003	ОН	758,62	880,00
	полимер RAL 3003,5002	ОН	797,41	925,00
	полимер	0,7	1147,41	1331,00
	полимер RAL 3011, 5002	0,7	1190,52	1381,00
	printech	ОН	829,31	962,00
	printech (камень)	ОН	856,90	994,00
	стальной бархат	ОН	878,45	1019,00
	полимер двусторонний	ОН	923,81	970,00
	полимер RAL 3005, 3009, 3011, 5021, 6002, 6026, 6029, 9005, 9006	ОН	865,71	909,00
профнастил С-18 	полимер RAL 1014, 1015, 5005, 6005, 7004, 7024, 8017, 9002, 9003	ОН	838,10	880,00
	полимер RAL 3003,5002	ОН	880,95	925,00
	полимер	0,7	1267,62	1331,00
	полимер RAL 3011, 5002	0,7	1315,24	1381,00
	printech	ОН	916,19	962,00
	printech (камень)	ОН	946,67	994,00
	стальной бархат	ОН	970,48	1019,00
	полимер двусторонний	ОН	850,88	970,00
	полимер RAL 3005, 3009, 3011, 5021, 6002, 6026, 6029, 9005, 9006	ОН	797,37	909,00
	полимер RAL 1014, 1015, 5005, 6005, 7004, 7024, 8017, 9002, 9003	ОН	771,93	880,00
профнастил С-20 	полимер RAL 3003,5002	ОН	811,40	925,00
	полимер	0,7	1167,54	1331,00
	полимер RAL 3011, 5002	0,7	1211,40	1381,00
	printech	ОН	843,86	962,00
	printech (камень)	ОН	871,93	994,00
	стальной бархат	ОН	893,86	1019,00
	полимер двусторонний	ОН	850,88	970,00
	полимер RAL 3005, 3009, 3011, 5021, 6002, 6026, 6029, 9005, 9006	ОН	797,37	909,00
	полимер RAL 1014, 1015, 5005, 6005, 7004, 7024, 8017, 9002, 9003	ОН	771,93	880,00
	полимер RAL 3003,5002	ОН	811,40	925,00
профнастил С-25 	полимер RAL 3003,5002	ОН	804,35	925,00
	printech	ОН	836,52	962,00
	printech (камень)	ОН	864,35	994,00
	стальной бархат	ОН	886,09	1019,00
	полимер RAL 3005, 3009, 3011, 5021, 6002, 6026, 6029, 9005, 9006	ОН	790,43	909,00
	полимер RAL 1014, 1015, 5005, 6005, 7004, 7024, 8017, 9002, 9003	ОН	765,22	880,00
	полимер RAL 3003,5002	ОН	804,35	925,00
	полимер	0,7	1167,54	1331,00
	полимер RAL 3011, 5002	0,7	1211,40	1381,00
	printech	ОН	843,86	962,00
профнастил НС-35 	полимер RAL 3003,5002	ОН	866,92	925,00
	полимер	0,7	1247,42	1331,00
	полимер RAL 3011, 5002	0,7	1294,28	1381,00
	printech	ОН	901,59	962,00
	printech (камень)	ОН	931,58	994,00
	стальной бархат	ОН	955,01	1019,00
	полимер RAL 3005, 3009, 3011, 5021, 6002, 6026, 6029, 9005, 9006	ОН	851,92	909,00
	полимер RAL 1014, 1015, 5005, 6005, 7004, 7024, 8017, 9002, 9003	ОН	824,74	880,00
	полимер RAL 3003,5002	ОН	866,92	925,00
	полимер	0,7	1247,42	1331,00
профнастил НС-44 	полимер RAL 3003,5002	ОН	880,95	925,00
	полимер	0,7	1267,62	1331,00
	полимер RAL 3011, 5002	0,7	1315,24	1381,00
	printech	ОН	916,19	962,00
	printech (камень)	ОН	946,67	994,00
	стальной бархат	ОН	970,48	1019,00
	полимер RAL 3005, 3009, 3011, 5021, 6002, 6026, 6029, 9005, 9006	ОН	865,71	909,00
	полимер RAL 1014, 1015, 5005, 6005, 7004, 7024, 8017, 9002, 9003	ОН	838,10	880,00
	полимер RAL 3003,5002	ОН	880,95	925,00
	полимер	0,7	1267,62	1331,00
профнастил Н-60 	полимер RAL 3003,5002	ОН	1025,50	925,00
	полимер	0,7	1475,61	1331,00
	полимер RAL 3011, 5002	0,7	1531,04	1381,00
	printech	ОН	1066,52	962,00
	printech (камень)	ОН	1102,00	994,00
	стальной бархат	ОН	1129,71	1019,00
	полимер RAL 3005, 3009, 3011, 5021, 6002, 6026, 6029, 9005, 9006	ОН	1007,76	909,00
	полимер RAL 1014, 1015, 5005, 6005, 7004, 7024, 8017, 9002, 9003	ОН	975,61	880,00
	полимер RAL 3003,5002	ОН	1025,50	925,00
	полимер	0,7	1475,61	1331,00



АРС-ПРОМ
ПРОИЗВОДСТВЕННЫЙ ХОЛДИНГ

г. Сургут
ул. Нижнеартатовское
шоссе, 4

+7 (3462) 21-20-17

МЕТАЛЛОШТАКЕТНИК

	покрытие	ед.изм	стоимость с НДС, руб.	схема
Металлоштакетник полукруглый	полимер	м.п.	119,00	
	полимер двусторонний		127,00	
	printech		129,00	
Металлоштакетник полукруглый широкий	полимер	м.п.	167,00	
	полимер двусторонний		179,00	
	printech		181,00	



ЗАБОР ЖАЛЮЗИ "ГОРИЗОНТ"

	покрытие	ед.изм	стоимость с НДС, руб.	схема
Ламели жалюзи "Горизонт"	полимер	м.п.	168,00	
	полимер двусторонний		179,00	
	printech		182,00	
	стальной бархат		188,00	
	полимер (толщина 0,7)		245,00	
	полимер (толщина 0,7) RAL 3011/5002		254,00	
П-образная планка "Горизонт"	полимер	м.п.	202,00	
	полимер двусторонний		216,00	
	printech		220,00	
	стальной бархат		227,00	

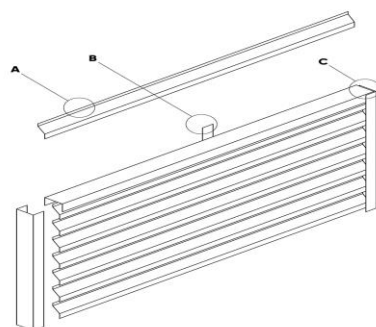

А. Ламель "Горизонт"



В. Планка центральная



С. П-образная планка





АРС-ПРОМ
ПРОИЗВОДСТВЕННЫЙ ХОЛДИНГ

г. Сургут
ул. Нижневартовское
шоссе, 4

+7 (3462) 21-20-17

ПРОФНАСТИЛ ОЦИНКОВАННЫЙ

	толщина	стоимость с НДС, руб.	
		м2	м.п.
профнастил С-8	эконом	533,61	635,00
	ОН	547,90	652,00
	0,70	769,75	916,00
профнастил С-15	эконом	547,41	635,00
	ОН	562,07	652,00
	0,70	789,66	916,00
профнастил С-18	эконом	604,76	635,00
	ОН	620,95	652,00
	0,70	872,38	916,00
профнастил С-20	эконом	557,02	635,00
	ОН	571,93	652,00
	0,70	803,51	916,00
профнастил С-25	эконом	552,17	635,00
	ОН	566,96	652,00
профнастил НС-35	ОН	611,06	652,00
	0,70	858,48	916,00
	0,80	962,51	1027,00
профнастил НС-44	ОН	620,95	652,00
	0,70	872,38	916,00
	0,80	978,10	1027,00
профнастил Н-60	ОН	722,84	652,00
	0,70	1015,52	916,00
	0,80	1138,58	1027,00

КОМПЛЕКТУЮЩИЕ ОЦИНКОВАННЫЕ

длина гибки до 2,5 м.	размер, мм	ед. изм.	стоимость с НДС, руб.	схема
конек плоский со слепыми	147*147	м.п.	346,00	
конек плоский со слепыми	200*200	м.п.	461,00	
ендова наружная/внутренняя	147*147	м.п.	352,00	
ендова наружная/внутренняя	300*300	м.п.	655,00	
планка ветровая	90*90	м.п.	255,00	
нестандартная деталь по индивидуальным размерам	м2	1 гиб	1025,00	
		2гиба и более	1399,00	

ЛИСТ ГЛАДКИЙ ОЦИНКОВАННЫЙ

	толщина	стоимость с НДС, руб.			
		длина до 2,99 м.		длина от 3 до 10 м.	
		м2	м.п.	м2	м.п.
лист гладкий (длина под заказ) ширина 1250 мм	эконом	508,00	635,00	516,80	646,00
	ОН	521,60	652,00	530,40	663,00
	0,70	732,80	916,00	-	-
	0,80	821,60	1027,00	-	-
лист стандартный 2500*1250 мм		1630,00			



АРС-ПРОМ
ПРОИЗВОДСТВЕННЫЙ ХОЛДИНГ

г. Сургут
ул. Нижневартовское
шоссе, 4

+7 (3462) 21-20-17

МЕТАЛЛОСАЙДИНГ

	покрытие	толщина	стоимость с НДС, руб.	
			м2	м.п.
горизонтальный 	полимер RAL 3005, 3009, 3011, 5021, 6002, 6026, 6029, 9005, 9006	ОН	919,23	239,00
	полимер RAL 3003,5002	ОН	934,62	243,00
	полимер RAL 1014, 1015, 5005, 6005, 7004, 7024, 8017, 9002, 9003	ОН	892,31	232,00
	printech	ОН	965,38	251,00
софит 	полимер RAL 3005, 3009, 3011, 5021, 6002, 6026, 6029, 9005, 9006	ОН	926,36	239,00
	полимер RAL 3003,5002	ОН	941,86	243,00
	полимер RAL 1014, 1015, 5005, 6005, 7004, 7024, 8017, 9002, 9003	ОН	899,22	232,00
	printech	ОН	972,87	251,00
	printech (камень)	ОН	1007,75	260,00
под натуральное бревно ширина габаритная:355 ширина монтажная:334	printech	ОН	1261,97	448,00

КОМПЛЕКТУЮЩИЕ ДЛЯ САЙДИНГА длина гибки до 2,5 м.

	покрытие	ед. изм.	стоимость с НДС, руб.	схема
начальная / завершающая планка для сайдинга	полимер	м.п.	153,00	
	printech		167,00	
	printech (камень)		172,00	
отлив стартовый	полимер	м.п.	153,00	
	printech		167,00	
	printech (камень)		172,00	
соединительная планка для сайдинга полка 80 мм	полимер	м.п.	390,00	
	printech		423,00	
	printech (камень)		437,00	
наружный/внутренний угол сложный для сайдинга полка 80 мм	полимер	м.п.	540,00	
	printech		586,00	
	printech (камень)		605,00	
угол наружный / внутренний 50*50 мм	полимер	м.п.	223,00	
	printech		243,00	
	printech (камень)		251,00	
угол наружный / внутренний 104*104 мм	полимер	м.п.	308,00	
	printech		334,00	
	printech (камень)		345,00	
аквилон	полимер	м.п.	224,00	
нащельник	полимер	м.п.	169,00	
	printech		183,00	
	printech (камень)		189,00	

КОМПЛЕКТУЮЩИЕ ДЛЯ САЙДИНГА "ПОД НАТУРАЛЬНОЕ БРЕВНО"

	покрытие	ед. изм.	стоимость с НДС, руб.	схема
внешний/внутренний угол сложный для сайдинга "Бревно"	printech	м.п.	871,00	
	printech (камень)		900,00	
стыковочная планка для сайдинга "Бревно"	printech	м.п.	871,00	
	printech (камень)		900,00	
завершающая планка для сайдинга "Бревно"	printech	м.п.	625,00	
	printech (камень)		645,00	
начальная планка	printech	м.п.	374,00	
	printech (камень)		386,00	



APC-ПРОМ
ПРОИЗВОДСТВЕННЫЙ ХОЛДИНГ

г. Сургут
ул. Нижневартовское
шоссе, 4

+7 (3462) 21-20-17

ФАСАДНЫЕ ПАНЕЛИ

	покрытие	толщина	стоимость с НДС, руб.	
			м2	м.п.
панель #1 	полимер RAL 3005, 3009, 3011, 5021, 6002, 6026, 6029, 9005, 9006	ОН	980,24	248,00
	полимер RAL 1014, 1015, 5005, 6005, 7004, 7024, 8017, 9002, 9003		952,57	241,00
	полимер RAL 3003,5002	ОН	1000,00	253,00
	полимер	0,7	1442,69	365,00
	printech	ОН	1067,19	270,00
панель #2 	полимер RAL 3005, 3009, 3011, 5021, 6002, 6026, 6029, 9005, 9006	ОН	980,24	248,00
	полимер RAL 1014, 1015, 5005, 6005, 7004, 7024, 8017, 9002, 9003	ОН	952,57	241,00
	полимер RAL 3003,5002	ОН	1000,00	253,00
	printech	ОН	1067,19	270,00
фасадная панель "Лайт" 	полимер RAL 3005, 3009, 3011, 5021, 6002, 6026, 6029, 9005, 9006	ОН	889,66	129,00
	полимер RAL 1014, 1015, 5005, 6005, 7004, 7024, 8017, 9002, 9003		862,07	125,00
	полимер RAL 3003,5002		903,45	131,00

КОМПЛЕКТУЮЩИЕ

длина гибки до 2,5 м	покрытие	ед. изм.	стоимость с НДС, руб.	схема
начальная / завершающая планка для панелей	полимер	м.п.	215,00	
	printech	м.п.	233,00	
соединительная планка для панелей полка 105 мм	полимер	м.п.	504,00	
	printech		547,00	
наружный/внутренний угол сложный для панелей полка 105 мм	полимер	м.п.	602,00	
	printech	м.п.	654,00	
угол наружный / внутренний 50*50 мм	полимер	м.п.	224,00	
	printech		243,00	
угол наружный / внутренний 104*104 мм	полимер	м.п.	308,00	
	printech		334,00	
аквилон	полимер	м.п.	224,00	
нащельник	полимер	м.п.	169,00	
	printech	м.п.	183,00	
нестандартная деталь по индивидуальным размерам	полимер	м2	1 гиб	1343,00
		м2	2 гйба и более	1832,00
	printech	м2	1 гиб	1458,00
		м2	2 гйба и более	1989,00

ГИДРОИЗОЛЯЦИОННЫЕ МАТЕРИАЛЫ

	плотность, г/м2	Площадь рулона	стоимость с НДС, руб.
Optima A	100	70 м2	2095,02
Optima B	75		1679,93
Optima C	90		2180,51
Optima D	85		2369,00



АРС-ПРОМ
ПРОИЗВОДСТВЕННЫЙ ХОЛДИНГ

г. Сургут
ул. Нижневартовское
шоссе, 4

+7 (3462) 21-20-17

КРОВЕЛЬНЫЕ АКСЕССУАРЫ VILPE

		ед. изм.	стоимость с НДС, руб.
Муотокате - проходной элемент для металлочерепицы "Супермонтерей" и "Европа"		шт.	2358,70
Pelti - проходной элемент для металлочерепицы "Каскад" и низкого профнастила		шт.	4614,40 RAL"Зеленый"- 6612,60
Муотокате-ktv - кровельный вентиль для металлочерепицы "Супермонтерей" и "Европа"		шт.	3594,70
pelti - ktv - кровельный вентиль		шт.	9249,40
pelti - ktv / harja - коньковый кровельный вентиль для металлических кровель (универсальный)		шт.	4387,80
Вентиляционная труба -110/500. Вентиляционный выход канализации, высота 500 мм		шт.	2183,60
Вентиляционная труба -110/160/500. Вентиляционный выход канализации изолированный, высота 500 мм			4099,40
Колпак - дефлектор для труб диаметр 110мм		шт.	1009,40
Колпак - дефлектор для труб диаметром 160мм		шт.	1689,20
Вентиляционный выход 125 /160/500 Изолированный вентиляционный выход высотой 500 мм + колпак (внутренний диаметр 125 мм.)		шт.	6128,50



АРС-ПРОМ
ПРОИЗВОДСТВЕННЫЙ ХОЛДИНГ

г. Тюмень
ул. Харьковская, 95

+7 (3452) 688-001

КРОВЕЛЬНЫЕ АКСЕССУАРЫ Viotto®

		ед. изм.	стоимость с НДС, руб.
Вентилятор подкровельного пространства для металлочерепицы. Черепаша		шт.	1938,00
Вентилятор подкровельного пространства с универсальным проходным элементом. Черепаша		шт.	3672,00
Выход вентиляции канализации для металлочерепицы		шт.	2795,00
Выход вентиляции канализации с универсальным проходным элементом		шт.	4723,00
Труба вентиляционная для металлочерепицы. Утепленная. ø125мм, h-650 мм		шт.	5213,00
Труба вентиляционная с универсальным проходным элементом. Утепленная. ø125мм, h-650 мм		шт.	6681,00
Роторная вентиляция для металлочерепицы. Утепленная. ø125мм, h-650 мм		шт.	8283,00
Роторная вентиляция с универсальным проходным элементом. Утепленная. ø125мм, h-650 мм		шт.	9517,00



АРС-ПРОМ
ПРОИЗВОДСТВЕННЫЙ ХОЛДИНГ

г. Сургут
ул. Нижневартовское
шоссе, 4

+7 (3462) 21-20-17

ПОДКРОВЕЛЬНЫЕ ПЛЕНКИ FOLDER

	размер	ед. изм	применение	стоимость с НДС, руб.
folder Facade	75 м ² (1,5*50м)	рулон	ветрозащита	2155,79
folder Anticondensat	75 м² (1,5*50м)	рулон	гидро-ветрозащита	7714,70
folder Minima D98	75 м ² (1,5*50м)	рулон	гидро-ветрозащита	3352,65
folder Minima H 98	75 м² (1,5*50м)	рулон	пароизоляция	3352,65
folder Light	75 м ² (1,5*50м)	рулон	гидро-ветрозащита	3749,20
folder Steam Regulator	75 м² (1,5*50м)	рулон	пароизоляция	3816,15
folder Alum H 90	75 м ² (1,5*50м)	рулон	пароизоляция	4351,75
folder Comfort 90	75 м² (1,5*50м)	рулон	гидро-ветрозащита	8883,00

УПЛОТНИТЕЛИ

	размер	ед. изм	характеристики	стоимость с НДС, руб.
уплотнитель 15*40 мм	длина 4,0 м	рулон	саморасширяющийся	272,54
уплотнитель 30*40 мм	длина 2,0 м	шт.	универсальный с клеевым слоем	285,83
уплотнитель 50*30 мм	длина 2,0 м	шт.	универсальный	155,32
уплотнитель НС-35	длина 1,0 м	шт.	универсальный	56,24
уплотнитель НС-44	длина 1,0 м	шт.	коньковый	64,89
уплотнитель Н-60	длина 0,845 м	шт.		64,38
уплотнитель НС-44	длина 1,0 м	шт.	обратный	64,89
уплотнитель Н-60	длина 0,845 м	шт.		60,26

САМОРЕЗЫ КРОВЕЛЬНЫЕ ОКРАШЕННЫЕ

	размер, мм	ед. изм	характеристики	стоимость с НДС, руб.
саморез окрашенный	4,8*35	шт.	с резиновой шайбой	2,84
	4,8*50	шт.	с резиновой шайбой	2,99
	4,8*70	шт.	с резиновой шайбой	3,71
	5,5*19	шт.	с резиновой шайбой	2,31

САМОРЕЗЫ ОЦИНКОВАННЫЕ НЕ ОКРАШЕННЫЕ

	размер, мм	ед. изм	характеристики	стоимость с НДС, руб.
саморез	5,5*19	шт.	с резиновой шайбой	1,94
саморез шестигранный	4,8*35	шт.	-	2,27
	4,8*50	шт.	с резиновой шайбой	2,77
	4,8*70	шт.	-	3,33
	4,2*13	шт.	по металлу (сверло)	1,55
4,2*19	шт.	1,73		
4,2*25	шт.	0,78		
саморез пресс-шайба	4,2*32	шт.	1,50	
	4,2*13	шт.	по дереву (шило)	1,15
	4,2*19	шт.		0,93
4,2*25	шт.	0,70		

ЭЛЕМЕНТЫ ДЛЯ КРЕПЛЕНИЯ

элементы для крепления	размер	ед. изм	характеристики	стоимость с НДС, руб.
бита магнитная	1/4 E6,3 Ph2 - 50 мм	шт.	крестовая	35,00











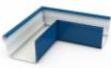

АРС-ПРОМ
ПРОИЗВОДСТВЕННЫЙ ХОЛДИНГ

г. Сургут
ул. Нижневартовское
шоссе, 4

+7 (3462) 21-20-17

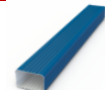
ВОДОСТОЧНАЯ СИСТЕМА ПРЯМОУГОЛЬНОГО СЕЧЕНИЯ

		ед. изм.	стоимость с НДС, руб.
воронка (вставка в желоб)		шт.	619,00
крепление для желоба		шт.	306,00
колено		шт.	395,00
водоотвод		шт.	395,00
угол желоба		шт.	738,00
заглушка желоба		шт.	153,00
крепление для трубы (окрашенное) штырь / на лапах		шт.	181,00
желоб (длина до 3 м)		пог.м.	512,00
труба размер 76*105 мм (длина до 3 м)		пог.м.	596,00
труба с водоотводом		шт.	891,00















АРС-ПРОМ
ПРОИЗВОДСТВЕННЫЙ ХОЛДИНГ

г. Сургут
ул. Нижневартовское
шоссе, 6

+7 (3462) 21-20-17

ВОДОСТОЧНАЯ СИСТЕМА КРУГЛОГО СЕЧЕНИЯ (ОКРАШЕННАЯ)

		ед. изм.	диаметр	стоимость с НДС, руб.	диаметр	стоимость с НДС, руб.
воронка		шт.	100	1862,00	150	2510,00
			120	2110,00	-	-
вставка для желоба		шт.	120/100	1481,00	150/100	1481,00
			120/120	1481,00	150/120	1481,00
колено		шт.	100	916,00	150	1331,00
			120	1075,00	-	-
колено (нестандартный угол)		шт.	120	2151,00	-	-
водоотвод прямой		шт.	100	916,00	150	1331,00
			120	1075,00	-	-
угол желоба		шт.	120	922,00	150	1204,00
угол желоба (нестандартный)		шт.	120	1841,00	-	-
заглушка желоба		шт.	120	647,00	150	740,00
желоб (длина 1,25 м)		шт.	120	655,00	150	757,00
труба (длина 1,25 м)		шт.	100	1291,00	150	1874,00
			120	1515,00	-	-
Крепление круглое для труб с болтом		шт.	100	133,00	150	162,00
			120	142,00	-	-
крепление круглое для желоба		шт.	120	161,00	150	161,00
Крепление для труб на лапах (полукруглое)		шт.	100	246,00	150	275,00
			120	261,00	-	-
Крепление для труб со штырем (полукруглое)		шт.	100	246,00	150	275,00
			120	261,00	-	-

ВОДОСТОЧНАЯ СИСТЕМА КРУГЛОГО СЕЧЕНИЯ (ОЦИНКОВАННАЯ)

		ед. изм.	диаметр	стоимость с НДС, руб.	диаметр	стоимость с НДС, руб.
воронка		шт.	100	1122,00	150	1444,00
			120	1247,00	-	-
вставка для желоба		шт.	120/100	773,00	150/100	773,00
			120/120	773,00	150/120	773,00
колено		шт.	100	666,00	150	966,00
			120	782,00	-	-
колено (нестандартный угол)		шт.	100	1332,00	120	1563,00
			100	670,00	150	972,00
водоотвод прямой		шт.	120	785,00	-	-
			100	673,00	150	879,00
угол желоба		шт.	120	673,00	150	879,00
заглушка желоба		шт.	120	494,00	150	566,00
труба 1,25 м.		шт.	100	748,00	150	1086,00
			120	878,00	-	-
желоб - длина 1,25 м (ОН)		шт.	120	423,00	150	487,00
желоб - длина 2,00 м (0,7)		шт.	120	972,00	-	-



АРС-ПРОМ
ПРОИЗВОДСТВЕННЫЙ ХОЛДИНГ

г. Сургут
ул. Нижневартовское
шоссе, 4

+7 (3462) 21-20-17

ВОДОСТОЧНАЯ СИСТЕМА КРУГЛОГО СЕЧЕНИЯ GRAND LINE

		ед. изм.	стоимость с НДС, руб.
труба круглая d=90 мм, длина 3 м		шт.	2290,00
труба круглая соединительная d=90 мм, длина 1 м		шт.	809,00
желоб полукруглый 125мм, длина 3м		шт.	1693,00
соединитель желоба, 125мм		шт.	365,00
заглушка желоба торцевая (универсальная), 125мм		шт.	305,00
угол желоба внутренний 125мм, 90 градусов		шт.	1546,00
угол желоба внутренний 125мм, 135 градусов		шт.	2384,00
угол желоба внешний 125мм, 90 градусов		шт.	1546,00
угол желоба внешний 125мм, 135 градусов		шт.	2384,00
воронка водосборная 250/90мм		шт.	2543,00
воронка 125/90мм		шт.	708,00
крюк 125x300мм, гранит		шт.	325,00
крюк короткий 125x90мм		шт.	253,00
колено 60°, 90мм		шт.	722,00
колено стока, 90мм		шт.	777,00
кронштейн трубы (на кирпич), 90мм		шт.	452,00
кронштейн трубы (на дерево), 90мм		шт.	308,00



АРС-ПРОМ
ПРОИЗВОДСТВЕННЫЙ ХОЛДИНГ

г. Сургут
ул. Нижневартовское
шоссе, 4 **+7 (3462) 21-20-17**

ВОДОСТОЧНАЯ СИСТЕМА КРУГЛОГО СЕЧЕНИЯ GRAND LINE ОПТИМА

		ед. изм.	стоимость с НДС, руб.
Желоб полукруглый 3м		шт.	1017,00
Соединитель желоба		шт.	200,00
Заглушка желоба		шт.	130,00
Угол желоба внутренний 90°		шт.	662,00
Угол желоба внешний 90°		шт.	662,00
Воронка желоба		шт.	382,00
Крюк длинный			182,00
Крюк короткий		шт.	139,00
Труба круглая 1м			375,00
Труба круглая 3м		шт.	1142,00
Колено трубы 60°		шт.	347,00
Колено стока		шт.	366,00
Кронштейн трубы на кирпич (в комплекте шпилька-саморез + дюбель)		шт.	182,00
Кронштейн трубы на дерево (в комплект саморезы не входят)		шт.	130,00

Стандартные цвета

RAL 8017 (коричневый), RAL 9003 (белый)







APC-ПРОМ
ПРОИЗВОДСТВЕННЫЙ ХОЛДИНГ

г. Сургут
ул. Нижневартовское
шоссе, 4

+7 (3462) 21-20-17

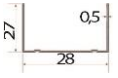
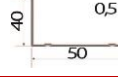
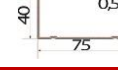
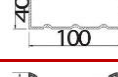
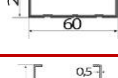
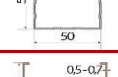
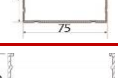
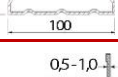
СТРОИТЕЛЬНЫЙ ПРОФИЛЬ ДЛИНА 3000 ММ

		размер, мм	толщина	ед. изм	стоимость с НДС, руб.	кол-во профилей в пачке, шт.	кол-во профилей в поддоне шт.
направляющий		28*27	Эконом	шт.	114,50	18	1080
			0,45 ОН		115,86		
направляющий		50*40	0,45 ОН	шт.	194,71	8	480
направляющий		75*40	0,45 ОН	шт.	233,33	8	336
направляющий		100*40	0,45 ОН	шт.	275,17	6	240
потолочный		60*27	Эконом	шт.	192,43	12	672
			0,45 ОН		194,71		
стоечный		50*50	0,45 ОН	шт.	242,99	8	480
стоечный		75*50	0,45 ОН	шт.	283,22	8	336
стоечный		100*50	0,45 ОН	шт.	328,27	6	240
фасадный		60*18	длина 3000 мм толщина 0,7	шт.	272,19	-	640

APC-TITAN

	вид профиля	ед. изм	стоимость с НДС, руб.	кол-во профилей в пачке, шт.	кол-во профилей в поддоне шт.
			ОН		
профиль направляющий 18*23 (3 метра)		шт.	106,08	18	900
профиль потолочный 58*18 (3 метра)		шт.	168,30	16	480

ТРУБА ПРОФИЛЬНАЯ

	размер	ед. изм	стоимость с НДС, руб.
6 метров	40*20*1,5	шт.	814,00
3 метра	40*20*1,5	шт.	411,00
6 метров	20*20*1,5	шт.	504,00
3 метра	20*20*1,5	шт.	252,00
6 метров	40*20*2,0	шт.	1030,00
3 метра	40*20*2,0	шт.	515,00
6 метров	20*20*2,0	шт.	1013,00
5 метров	60*40*2,0	шт.	1382,00
3 метра	60*40*2,0	шт.	829,00
НКТ 6/у (3 метра)	73*5,5	шт.	1514,00
НКТ 6/у (2,5 метра)	73*5,5	шт.	1262,00

ПРОФИЛЬ ДЛЯ ЗАБОРА

	размер	ед. изм	стоимость с НДС, руб.
T - 13 (1,5 мм)	19,8*37,8 мм / длина 3000 мм	шт.	588,13
T - 20 (1,5 мм)	30*40 мм / длина 3000мм	шт.	665,38
T - 45 (2 мм)	длина 2500 мм	шт.	1343,12
T - 45 (2 мм)	длина 3000 мм	шт.	1611,95



АРС-ПРОМ
ПРОИЗВОДСТВЕННЫЙ ХОЛДИНГ

г. Сургут
ул. Нижнеартовское шоссе, 4
+7 (3462) 21-20-17

ПРОФИЛЬ ДЛЯ ВЕНТИЛИРУЕМЫХ ФАСАДОВ

	размер, мм	стоимость с НДС, руб./шт.			стоимость окраски с НДС, руб./шт.		кол-во в пачке, шт.
		толщина			огрунтованный	RAL	
		0,95	1,1	1,2			
"П"-образный профиль вертикальный (длина 3 метра) 	50*21,5*20	348,96	382,56	419,58	37,41	212,67	108
	65*21,5*20	394,48	432,46	474,31	38,48	227,97	108
	80*21,5*20	440,00	482,36	529,04	44,18	250,92	112
	100*21,5*20	500,69	548,89	602,01	48,61	281,52	108
"Г"-образный профиль горизонтальный 	40*40	227,58	249,49	273,64	37,87	128,52	300
	50*40	257,93	282,76	310,12	39,10	144,59	300
	50*50	297,38	326,01	357,56	41,00	160,65	300
	60*44	309,52	339,31	372,15	42,27	167,08	300
"Z"-образный профиль вертикальный промежуточный (длина 3 метра) 	40*21,5*20	227,58	249,49	273,64	38,48	128,52	300

КРОНШТЕЙН НЕСУЩИЙ

	размер, мм	стоимость с НДС, руб./шт.	стоимость грунтовки, руб./шт.	кол-во в пачке, шт.
	50*50*50*2,0	12,93	3,73	200
	50*50*100*2,0	20,37	4,08	150
	50*50*150*2,0	27,80	5,15	90
	50*50*200*2,0	35,24	6,68	60

КРОНШТЕЙН ККУ

	размер, мм	стоимость с НДС, руб./шт.	стоимость грунтовки, руб./шт.	кол-во в пачке, шт.
	90*95*80*2,0	44,91	5,91	70
	150*95*80*2,0	61,75	7,45	60
	180*95*80*2,0	70,17	8,27	50
	250*95*80*2,0	89,81	9,85	40

КЛЯММЕР

	размер, мм	стоимость с НДС, руб./шт.	стоимость окраски с НДС, руб./шт.
кляммер рядовой (основной 4 петли)	120	12,24	8,16
кляммер стартовый (вспомогательный, 2 петли)	200	7,14	7,14
паронитовая прокладка		3,57	

КОМПЛЕКТУЮЩИЕ ДЛЯ СТРОИТЕЛЬНЫХ И ФАСАДНЫХ ПРОФИЛЕЙ

	размер	ед. изм	стоимость с НДС, руб.
подвес прямой 60 (0,7)	-	шт.	8,82
подвес прямой 60 (1,0)	-	шт.	13,77
подвес фасадный прямой	толщина 1,0 мм длина 305 мм	шт.	42,84
подвес фасадный удлиненный	толщина 1,0 мм длина 475 мм	шт.	79,56
соединитель одноуровневый "краб"	-	шт.	7,55

КРОНШТЕЙН ДЛЯ ЗАБОРА

	ед. изм	стоимость с НДС, руб.
кронштейн для забора	шт.	72,42



АРС-ПРОМ
ПРОИЗВОДСТВЕННЫЙ ХОЛДИНГ

г. Сургут
ул. Нижнеартовское шоссе, 4
+7 (3462) 21-20-17

УТЕПЛИТЕЛЬ KNAUF

	размеры	стоимость с НДС, руб	
		м3	уп.
Утеплитель ТеплоKnauf Ecoroll (Рулон) TR 044 (0,83 м ³ ; 16,6 м ²)	 50*1220*6800 мм	1541,13	1279,14
Утеплитель ТеплоKnauf Ecoroll (Плита) TS 040 (0,305 м ³ ; 6,1 м ²)	 50*610*1000 мм	1609,37	490,86
Утеплитель ТеплоKnauf Для КОТТЕДЖА TS 037 Aguastatik (0,6 м ³ ; 12 м ²)	 50*610*1230 мм	2199,05	1319,43
Утеплитель ТеплоKnauf Для КОТТЕДЖА+ TS 037 Aguastatik (0,6 м ³ ; 6 м ²)	 100*610*1230 мм	2196,89	1318,13
Утеплитель ТеплоKnauf Для КРОВЛИ TR 037 Aguastatik (1,007 м ³ ; 6,71 м ²)	 150*1220*5500 мм	2196,89	2212,26
Утеплитель GreenTerm TK Expert Comfort TS 037 Aguastatik (0,6 м ³ ; 12 м ²)	 50*610*1230 мм	1911,75	1147,05
Утеплитель GreenTerm TK Expert TR 040 Aguastatik (0,85 м ³ ; 17 м ²)	 50*1220*6970 мм	1752,50	1489,63
Утеплитель ТИСМА TK Perecrying TR 044 Aguastatik (0,996 м ³ ; 19,9 м ²)	 50*1200*8300 мм	1362,59	1357,14

УТЕПЛИТЕЛЬ ТИЗОЛ

	размеры	стоимость с НДС, руб	
		м3	уп.
Утеплитель Тизол EURO-Лайт 50 (0,45 м ³ ; 9 м ²)	 1000*600*50 мм	7005,46	3152,46

ГИДРОИЗОЛЯЦИОННЫЕ МАТЕРИАЛЫ

	плотность, г/м2		Площадь рулона	стоимость с НДС, руб.
Optima A	100	Паропроницаемая ветро-лагозащита	70 м ²	2095,02
Optima B	75	Пароизоляция		1679,93
Optima C	90	Универсальная гидро-пароизоляция		2180,51
Optima D	85	Универсальная гидро-пароизоляция повышенной прочности		2369,00