



**СИСТЕМЫ
ВЕНТИЛИРУЕМЫХ ФАСАДОВ
«АРС-Пром»**

О КОМПАНИИ

«АРС-Пром» – один из лидеров в области производства и реализации легких стальных конструкций и материалов для кровли и фасадов. У компании есть собственное производство в Тюмени, Челябинске и Сургуте, большая сеть филиалов в городах: Ишим, Асбест, Екатеринбург. ООО ПФ «АРС-Пром» успешно работает в отрасли переработки тонколистового металла с 1993 г.

Цеха компании оснащены новейшим экономичным оборудованием, которое позволяет изготавливать большой ассортимент материалов:

- профнастил (8 прокатных станов для профнастила марок С-8, С-15, С-18, С-20, С-25, НС-44, Н-60),
- металлочерепица (станы для производства металлочерепицы «Супермонтерей», «Каскад», «Европа»),
- сайдинг (вертикальный, горизонтальный, под бревно),
- фасадные панели и кассеты,
- доборные элементы кровли и фасада,
- строительный профиль для гипсокартона и фасадов,
- армирующий профиль для конструкций из ПФХ различных типов и размеров,
- системы спирально-навивных и прямоугольных воздуховодов из оцинкованной стали.

Цены у «АРС-Пром» – одни из самых низких в регионе, так как их формирует сам производитель!



Фасадные кассеты «Гранд»

Использование кассет при облицовке фасадов зданий позволяет создать интересный дизайн и подчеркнуть архитектурные особенности здания.

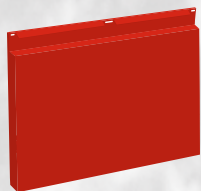

Рядовая кассета



Угловая кассета

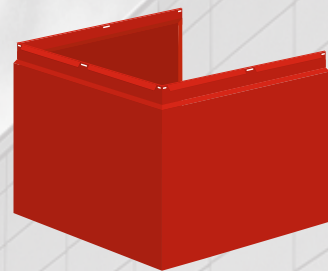

П-образная кассета

Класс пожароопасности КО

Система крепления фасадных кассет «Гранд»

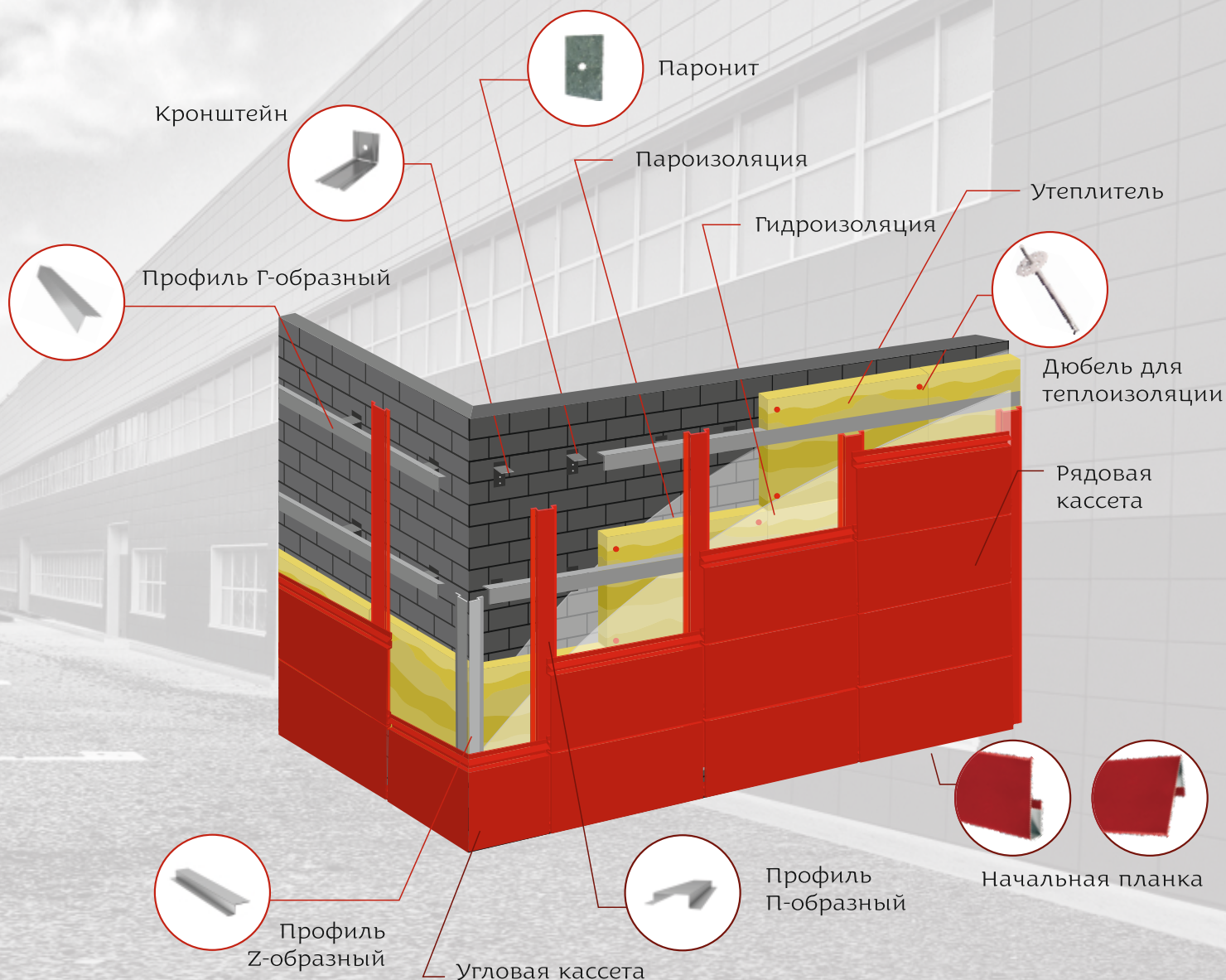

Фасадные кассеты «Гранд»

Порошково-полимерная окраска по палитре K7 CLASSIC

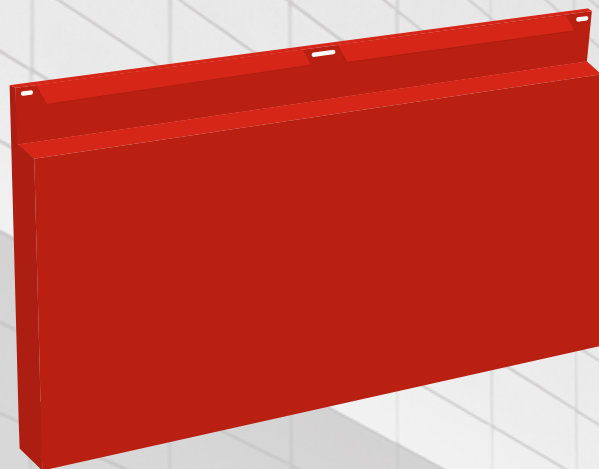

Толщина: 0,7 мм; 0,8 мм; 1,0 мм; 1,2 мм
 Высота: 350 мм; 559 мм; 764 мм
 Длина: 340 мм; 549 мм; 754 мм

Возможно изготовление любого размера

A-A

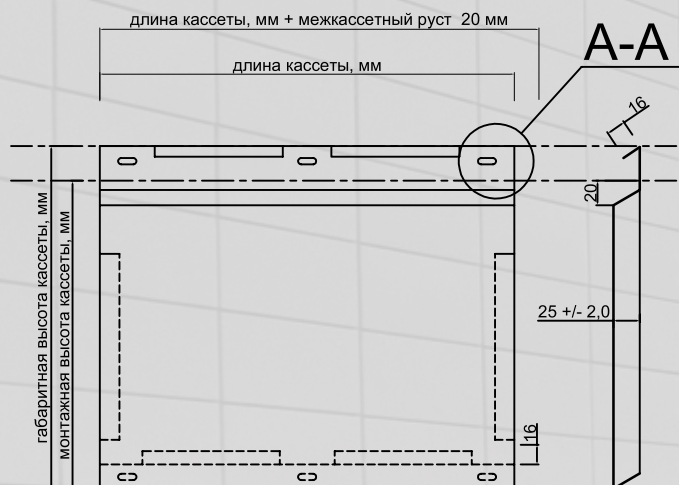
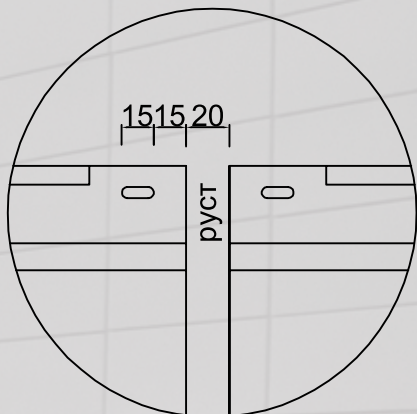

ИЗОЛЯЦИОННЫЕ МАТЕРИАЛЫ

1. Назначение: благодаря высокой паропроницаемости мембраны FOLDER Light способствуют выветриванию влаги из утеплителя. Конструктивные особенности и высокие технологии, применяемые при изготовлении мембран FOLDER, позволяют укладывать их непосредственно на теплоизоляцию или настил без зазора.
2. Технические характеристики:



Плотность	Паропроницаемость за 24 часа при температуре 23 С	Прочность на разрыв. Продольный/поперечный	Устойчивость к УФ-излучению	Водоупорность. Высота водяного столба
100 г/м ²	2500 г/м ²	196н/5см 128н/5см	3 месяца	2000 мм

Система крепления вертикального метало сайдинга

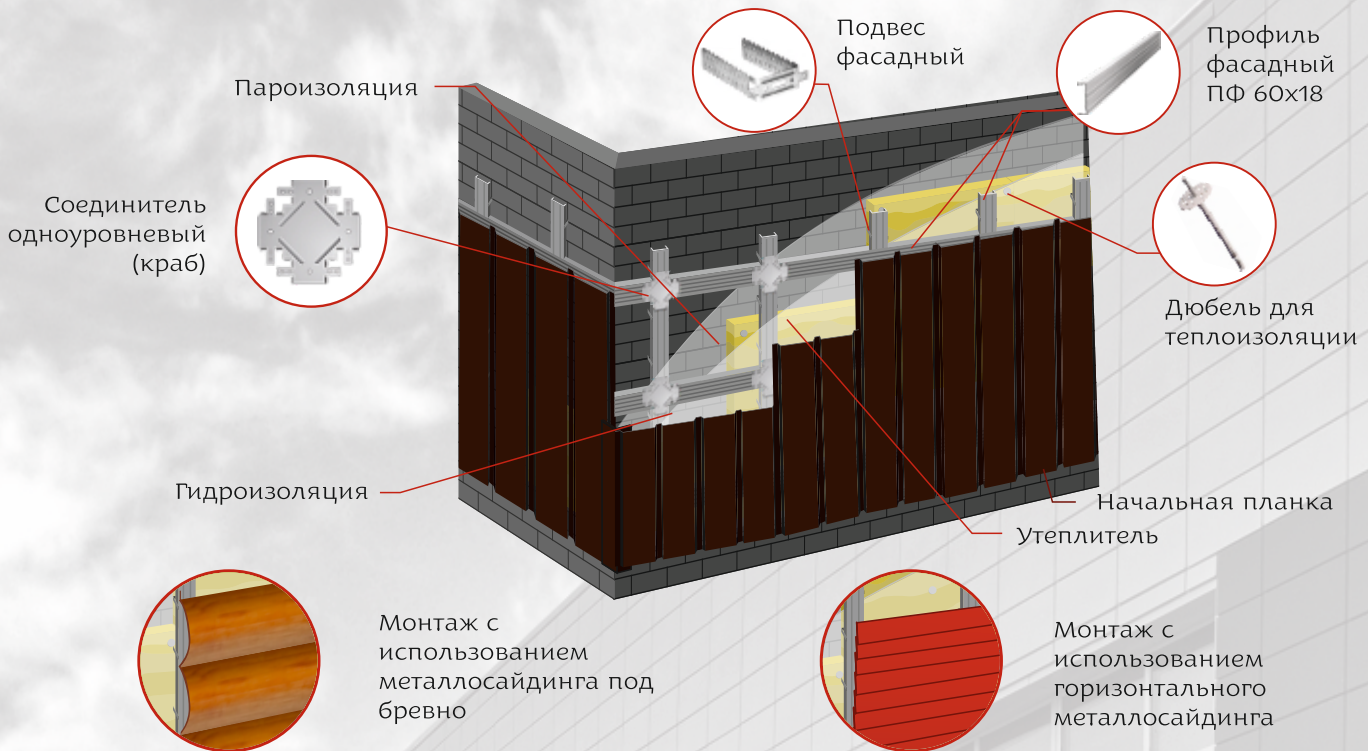

Система крепления фасада из керамогранита

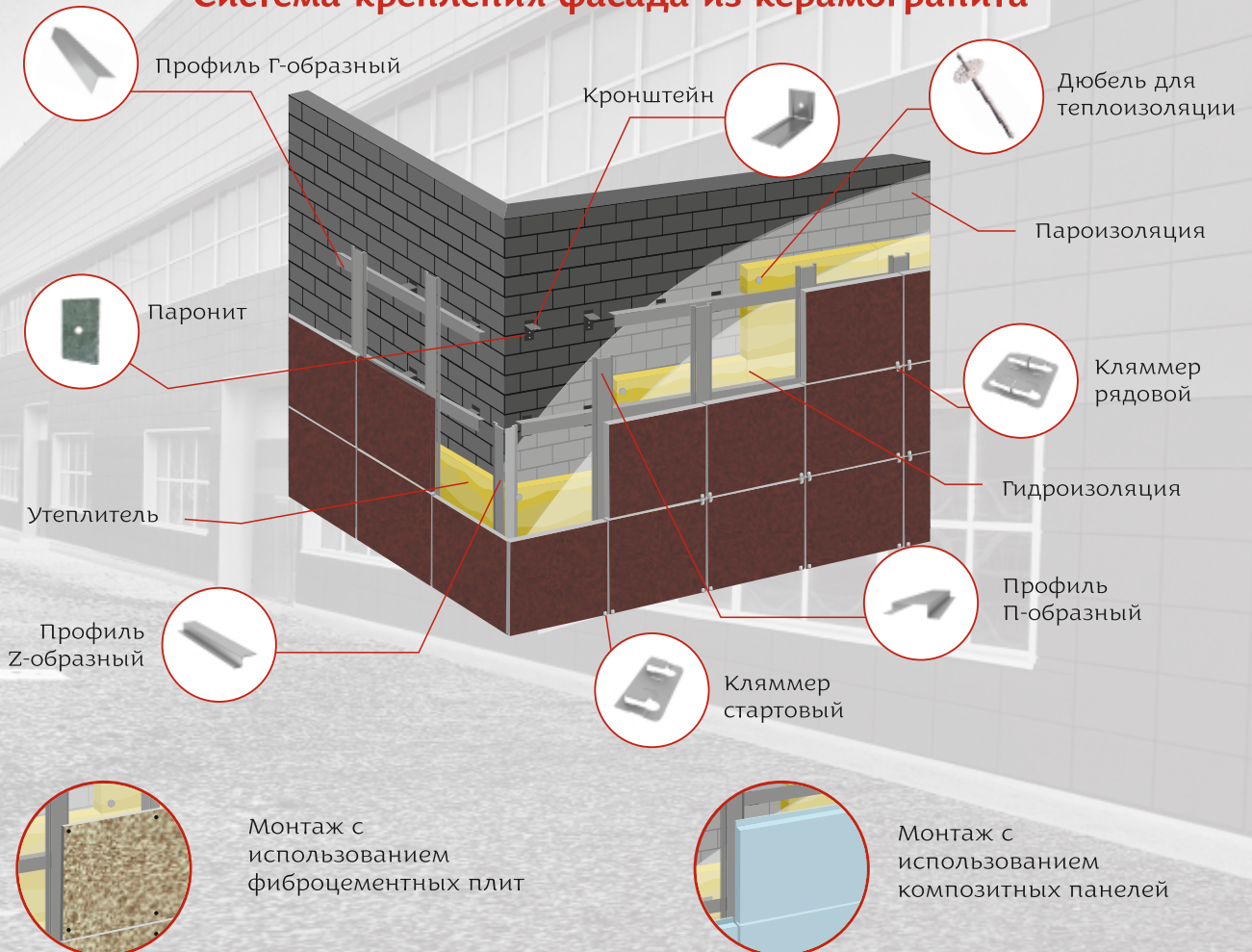

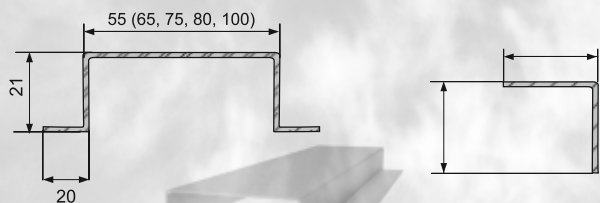

Профиль "П"-образный
55 (65, 75, 80, 100)х21.5х20х1.0 (1.1; 1.2)

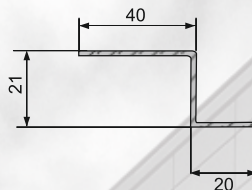

Профиль "Z"-образный
40х21.5х20х1.1 (1.2)

Профиль "Г"-образный
40х40х1.0 (1.1; 1.2)
50х50х1.0 (1.1; 1.2)
60х40х1.0 (1.1; 1.2)
60х44х1.0 (1.1; 1.2)

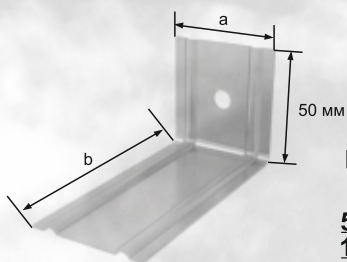

Кронштейн

- b a**
50х50х50х1.2 (2.0)
100х50х50х1.2 (2.0)
150х50х50х1.2 (2.0)
200х50х50х1.2 (2.0)
250х50х50х1.2 (2.0)

Кронштейн

- b a**
50х70х50х1.2 (2.0)
100х70х50х1.2 (2.0)
150х70х50х1.2 (2.0)
200х70х50х1.2 (2.0)
250х70х50х1.2 (2.0)



Кляммер рядовой



Кляммер стартовый



Подвес фасадный удлиненный
(усиленный, толщина 1 мм)

ФП-472х50 -1, О-ОЦ-ТУ 1 120-05-54 108 389-2006



Подвес фасадный (толщина 1 мм)

ФП-305х40 -1, О-ОЦ-ТУ 1 120-05-54 108 389-2006

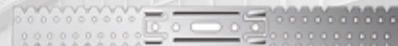

Подвес прямой

На фасадные профили и подвесы имеются технические условия



Профиль фасадный 60х18х3-оц
Ту 1120-04-54 108 389-2006
Толщина металла 0,7 мм



Саморезы; Насадки; Соединитель одноуровневый (краб)

Реализованные объекты



Сертификаты



г.Тюмень

ул. Харьковская, 95,
тел./факс: 8 (3452) 688-001,
8 (3452) 688-002, 8 (3452) 688-003,
8 (3452) 688-004, 8 (3452) 688-005,
e-mail: manager01@arsprom.ru

ул. Бакинских Комиссаров, 5, стр.8,
тел.: 8 (3452) 68-92-08,
west@arsprom.ru

г.Челябинск

ул. Проспект Ленина, 2а,
тел./факс: 8 (351) 216-02-20,
e-mail: motor@arsprom74.ru

г.Асбест

База ЗАО АПКК «Промтранс»:
ул. Промышленная, 1а,
тел./факс: 8 (34365) 7-41-71

г.Ишим

ул. 3-я Северная, 55,
тел./факс: 8 (34551) 5-06-03,
e-mail: ishim@arsprom;
ул. 4-я Северная, 1,
тел./факс: 8 (34551) 7-42-42

г.Сургут

Нижневартовское шоссе, 4,
тел./факс: 8 (3462) 21-20-07,
8 (3462) 21-20-17, 8 (3462) 21-21-96,
e-mail: surgut@arsprom.ru